

MITSUBISHI ELECTRIC

Mr. SLIM

Air-Conditioners

CE

PSH-3GJHA, 4, 5, 6GJHSA

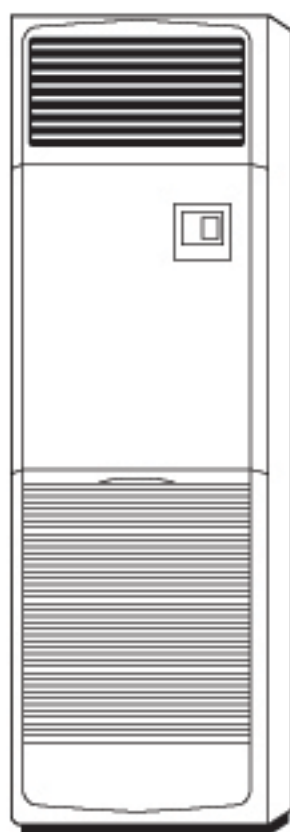

РУКОВОДСТВО ПО ЭКСПЛУАТАЦИИ

- Для обеспечения правильного и безопасного использования прибора следует до начала его эксплуатации внимательно прочитать данное руководство.



1. Sicherheitsvorkehrungen	4
1.1. Einbau	6
1.2. Während des Betriebs	14
1.3. Die Anlage entsorgen	18
2. Einleitung	20
3. Bestandteile	22
3.1. Innenanlage und Fernbedienung	22
3.2. Außenanlage	24
4. Betrieb und Bedienung	26
4.1. Betriebsarten	26
4.2. Die Anlage ein-/ausschalten	28
4.3. Kühlen	30
4.4. Trocknen (Entfeuchten) der Luft	32
4.5. Heizen	34
4.6. Die Temperatur einstellen	36
4.7. Verwendung des Timers	38
4.8. Einstellung der Gebläseschwindigkeit	42
4.9. Kreuzweise Einstellung des Luftstroms	44
4.10. Vertikale Einstellung des Luftstroms (Manuell)	44
5. Tips für optimale Arbeitsweise	46
6. Pflege und Reinigung	48
6.1. Reinigung der Filter und der Innenanlage	48
6.2. Saisonende	52
6.3. Überprüfung vor der Saison	54
7. Fehlerbehebung	57
8. Technische Daten	63

1. Safety Precautions	4
1.1. Installation	6
1.2. During operation	14
1.3. Disposing of the unit	18
2. Introduction	20
3. Components	22
3.1. Indoor unit and remote controller	22
3.2. Outdoor unit	24
4. Operation	26
4.1. Operation modes	26
4.2. Switching the unit on/off	28
4.3. Cooling	30
4.4. Drying (dehumidifying) the air	32
4.5. Heating	34
4.6. Setting the temperature	36
4.7. Using the timer	38
4.8. Setting the fan speed	42
4.9. Crosswise wind adjustment	44
4.10. Vertical wind adjustment (Manual)	44
5. Tips for best results	46
6. Care and cleaning	48
6.1. Cleaning the filters and the indoor unit	48
6.2. End-of-season	52
6.3. Pre-season checks	54
7. Troubleshooting	56
8. Specifications	62

1. Consignes de sécurité	4
1.1. Installation	6
1.2. Pendant le fonctionnement	14
1.3. Rangement de l'appareil	18
2. Introduction	20
3. Eléments	22
3.1. Appareil intérieur et commande à distance	22
3.2. Appareil extérieur	24
4. Fonctionnement	26
4.1. Modes de fonctionnement	26
4.2. Pour allumer/éteindre le climatiseur	28
4.3. Refroidissement	30
4.4. Assèchement (déshumidification) de l'air	32
4.5. Chauffage	34
4.6. Réglage de la température	36
4.7. Utilisation du minuteur	38
4.8. Réglage de la vitesse du ventilateur	42
4.9. Réglage de la soufflerie pivotante	44
4.10. Réglage vertical de la soufflerie (manuel)	44
5. Conseils pour obtenir un rendement optimal	46
6. Entretien et nettoyage	48
6.1. Nettoyage des filtres et de l'appareil intérieur	48
6.2. Opérations à effectuer en fin de saison	52
6.3. Vérifications à faire en début de saison	54
7. Guide de dépannage	58
8. Spécifications techniques	64

1. Precauções de Segurança	5
1.1. Instalação	7
1.2. Durante o funcionamento	15
1.3. Arrumação do aparelho	19
2. Introdução	21
3. Componentes	23
3.1. Unidade interior e controlador remoto	23
3.2. Unidade exterior	25
4. Funcionamento	27
4.1. Modos de funcionamento	27
4.2. Ligar/desligar a unidade	29
4.3. Arrefecimento	31
4.4. Secagem (desumidificação) do ar	33
4.5. Aquecimento	35
4.6. Regulação da temperatura	37
4.7. Utilização do temporizador	39
4.8. Regulação da velocidade da ventoinha	43
4.9. Ajustamento transversal da ventilação	45
4.10. Ajustamento vertical da ventilação (manual)	45
5. Sugestões para melhores resultados	47
6. Cuidados e limpeza	49
6.1. Limpeza dos filtros e da unidade interior	49
6.2. Fim de estação	53
6.3. Verificações de pré-estação	55
7. Avarias	59
8. Especificações	65

1. Misure di sicurezza	5
1.1. Installazione	7
1.2. Durante il funzionamento dell'unità	15
1.3. Eliminazione dell'unità	19
2. Introduzione	21
3. Componenti	23
3.1. Sezione interna e comando a distanza	23
3.2. Sezione esterna	25
4. Funzionamento	27
4.1. Modalità di funzionamento	27
4.2. Accensione/spegnimento dell'unità	29
4.3. Raffreddamento	31
4.4. Deumidificazione dell'aria	33
4.5. Riscaldamento	35
4.6. Impostazione della temperatura	37
4.7. Uso del timer	39
4.8. Impostazione della velocità di ventilazione	43
4.9. Regolazione della portata d'aria trasversale	45
4.10. Regolazione della portata d'aria verticale (Manuale) ..	45
5. Consigli per ottenere i migliori risultati	47
6. Cura e pulizia	49
6.1. Pulizia dei filtri e della sezione interna	49
6.2. Alla fine della stagione	53
6.3. Controlli prima della stagione	55
7. Ricerca dei guasti	61
8. Specifiche	67

1. Medidas de Seguridad	5
1.1. Instalación	7
1.2. Durante el funcionamiento	15
1.3. Eliminación de la unidad	19
2. Introducción	21
3. Componentes	23
3.1. Unidad interior y panel de control	23
3.2. Unidad exterior	25
4. Manejo	27
4.1. Modos operativos	27
4.2. Encendido y apagado de la unidad	29
4.3. Enfriado	31
4.4. Secado (deshumidificado) del aire	33
4.5. Calefacción	35
4.6. Ajuste de la temperatura	37
4.7. Utilización del temporizador	39
4.8. Ajuste de la velocidad del ventilador	43
4.9. Ajuste lateral del flujo de aire	45
4.10. Ajuste de flujo vertical (manual)	45
5. Consejos para lograr mejores resultados	47
6. Mantenimiento y limpieza	49
6.1. Limpieza de los filtros y de la unidad interior	49
6.2. Fin de temporada	53
6.3. Revisión pre-temporada	55
7. Localización de fallos	60
8. Especificaciones	66

D 1. Sicherheitsvorkehrungen

E 1. Safety Precautions

F 1. Consignes de sécurité





- ▶ Since this unit contains rotating parts and parts which could cause an electric shock, be sure to read all of the "Safety Precautions" before operating the unit.
- ▶ "Safety Precautions" lists important points about safety. Please be sure to follow them.

Symbols used in the text

 **Warning:**
Describes precautions that should be observed to avoid the risk of injury or death to the user.

 **Caution:**
Describes precautions that should be observed to prevent damage to the unit.

Symbols used in the illustrations

-  : Indicates an action that must be avoided.
-  : Indicates that important instructions must be followed.
-  : Indicates a part which must be grounded.
-  : Indicates that caution should be taken with rotating parts. (This symbol is displayed on the main unit label.) <Color: Yellow>
-  : Indicates the main switch. (This symbol is displayed on the main unit label.) <Color: Blue>

 **Warning:**
Carefully read the labels affixed to the main unit.





- ▶ Etant donné que le présent appareil contient des éléments rotatifs et des pièces qui présentent un danger d'électrocution, veuillez lire attentivement toutes les "consignes de sécurité" avant de le faire fonctionner.
- ▶ Les "Consignes de sécurité" sont réparties en listes de points importants concernant la sécurité. Veiller à bien les respecter.

Symboles utilisés dans le texte

 **Avertissement:**
Décrit les précautions à suivre pour éviter tout risque de blessure ou de danger mortel pour l'utilisateur.

 **Précaution:**
Décrit les précautions qui doivent être prises pour éviter d'endommager l'appareil.

Symboles utilisés dans les illustrations

-  : Indique une action qui doit être évitée.
-  : Indique que des instructions importantes doivent être prises en considération.
-  : Indique un élément qui doit être mis à la terre.
-  : Indique des précautions à prendre lors du maniement de pièces tournantes (Ce symbole se trouve sur l'étiquette de l'appareil principal) <Couleur: jaune>
-  : Indique l'interrupteur principal (Ce symbole se trouve sur l'étiquette de l'appareil principal) <Couleur: bleu>

 **Avertissement:**
Prendre soin de lire les étiquettes se trouvant sur l'appareil principal.





- ▶ Da in der Anlage rotierende Teile vorhanden sind, die Stromschläge hervorrufen können, darauf achten, daß vor Inbetriebnahme der Anlage alle "Sicherheitsvorkehrungen" gelesen werden.
- ▶ "Sicherheitsvorkehrungen" ist eine Liste von wichtigen, die Sicherheit betreffenden, Punkten. Sie sollten sie uneingeschränkt befolgen.

Im Text verwendete Symbole

 **Warnung:**
Beschreibt Vorkehrungen, die beachtet werden sollten, damit Gefahren für Leib und Leben des Benutzers vermieden werden.

 **Vorsicht:**
Beschreibt Vorkehrungen, die beachtet werden sollten, damit an der Anlage keine Schäden entstehen.

In den Abbildungen verwendete Symbole

-  : Beschreibt eine Handlung, die unterbleiben muß.
-  : Zeigt an, daß wichtige Anweisungen zu befolgen sind.
-  : Verweist auf einen Teil der Anlage, der geerdet werden muß.
-  : Zeigt an, daß bei rotierenden Teilen Vorsicht geboten ist. (Dieses Symbol befindet sich als Aufkleber auf der Hauptanlage.) <Farbe: gelb>
-  : Kennzeichnet den Hauptnetzstromschalter. (Dieses Symbol befindet sich als Aufkleber auf der Hauptanlage.) <Farbe: blau>

 **Warnung:**
Sorgfältig die auf der Hauptanlage aufgebrachten Aufschriften lesen.

- ▶ Como a unidade contém peças rotativas e peças que podem causar choques eléctricos, leia as “Precauções de Segurança” antes de a utilizar.
- ▶ As “Precauções de Segurança” enumeram os pontos importantes da segurança. Tome-as em consideração.

Símbolos utilizados no texto





⚠ Aviso:

Descreve as precauções a observar para evitar o risco de ferimentos ou a morte do utilizador.

⚠ Cuidado:

Descreve os cuidados a ter para não danificar o aparelho.

Símbolos utilizados nas ilustrações

-  : Indica uma acção a evitar.
-  : Indica a existência de instruções importantes a seguir.
-  : Indica uma peça a ligar à terra.
-  : Indica que se deve ter cuidado com as peças rotativas (Este símbolo aparece no rótulo da unidade principal). <Cor: amarelo>
-  : Indica o interruptor principal (Este símbolo aparece no rótulo da unidade principal). <Cor: azul>

⚠ Aviso:

Leia atentamente os rótulos afixados na unidade principal.

- ▶ Poiché questa unità contiene delle parti rotanti e dei componenti in grado di provocare una scossa elettrica, leggere attentamente le “Misure di sicurezza” prima di farla funzionare.
- ▶ La sezione “Misure di sicurezza” contiene informazioni importanti sulla sicurezza di funzionamento. Accertarsi che vengano seguite perfettamente.

Simboli utilizzati nel testo





⚠ Avvertenza:

Descrive le precauzioni da prendere per evitare il rischio di lesioni, anche mortali, per l'utente.

⚠ Cautela:

Descrive le precauzioni da prendere per evitare il danneggiamento dell'unità.

Simboli utilizzati nelle illustrazioni

-  : Indica un'azione da evitare.
-  : Indica la necessità di rispettare un'istruzione importante.
-  : Indica la necessità di collegare un componente a massa.
-  : Indica che occorre operare con grande cautela con le parti rotanti. (Questo simbolo è visualizzato sull'etichetta dell'unità principale). <Colore: giallo>
-  : Indica l'interruttore principale. (Questo simbolo è visualizzato sull'etichetta dell'unità principale). <Colore: blu>

⚠ Avvertenza:

Leggere attentamente le etichette attaccate all'unità principale.

- ▶ La unidad contiene partes giratorias y partes que pueden producir una descarga eléctrica, por lo tanto, lea todas las “medidas de seguridad” antes de ponerla en marcha.
- ▶ En el apartado “Medidas de Seguridad” se enumeran instrucciones importantes sobre seguridad. Cercíese de que se cumplan.

Símbolos utilizados en el texto





⚠ Atención:

Describe las medidas de seguridad que deben cumplirse para evitar el riesgo de lesiones o incluso de muerte del usuario.

⚠ Cuidado:

Describe las precauciones que se deben tener para evitar daños en la unidad.

Símbolos utilizados en las ilustraciones

-  : Indica una acción que debe evitarse.
-  : Indica que deben seguirse unas instrucciones importantes.
-  : Indica una pieza que debe estar conectada a tierra.
-  : Indica que debe tenerse cuidado con las piezas giratorias. (Este símbolo aparece en la etiqueta de la unidad principal.) <Color: amarillo>
-  : Señaliza el interruptor principal. (Este símbolo aparece en la etiqueta de la unidad principal.) <Color: azul>

⚠ Atención:

Lea atentamente las etiquetas adheridas a la unidad principal.



1.1. Einbau

⚠ Warnung:

- Die Anlage sollte nicht vom Benutzer eingebaut werden. Bitten Sie Ihren Händler oder eine Vertragswerkstatt, die Anlage einzubauen. Wenn die Anlage unsachgemäß eingebaut wurde, kann Wasser auslaufen, können Stromschläge erfolgen, oder es kann Feuer ausbrechen.
- Verwenden Sie nur von Mitsubishi Electric genehmigtes Zubehör und wenden Sie sich wegen des Einbaus an Ihren Händler oder eine Vertragswerkstatt. Wenn Zubehörteile unsachgemäß eingebaut werden, kann Wasser auslaufen, können Stromschläge erfolgen oder es kann Feuer ausbrechen.
- In der Einbaubeschreibung sind die vorgeschlagenen Einbauverfahren detailliert aufgeführt. Alle baulichen Veränderungen, die beim Einbau gegebenenfalls notwendig sind, müssen den örtlichen Bauvorschriften entsprechen.
- Sie sollten die Anlage niemals eigenhändig reparieren oder an einen anderen Standort verbringen. Wenn die Reparatur unsachgemäß durchgeführt wird, kann Wasser auslaufen, können Stromschläge erfolgen oder es kann Feuer ausbrechen. Wenn die Anlage repariert oder an einen anderen Ort verlegt werden muß, wenden Sie sich an Ihren Händler.

1.1. Installation

⚠ Warning:

- The unit should not be installed by the user. Ask the dealer or an authorized company to install the unit. If the unit is installed improperly, water leakage, electric shock or fire may result.
- Use only accessories authorized by Mitsubishi Electric and ask your dealer or an authorized company to install them. If accessories are installed improperly, water leakage, electric shock or fire may result.
- The Installation Manual details the suggested installation method. Any structural alteration necessary for installation must comply with local building code requirements.
- Never repair the unit or transfer it to another site by yourself. If repair is performed improperly, water leakage, electric shock or fire may result. If you need to have the unit repaired or moved, consult your dealer.

1.1. Installation

⚠ Avertissement:

- Cet appareil ne doit pas être installé par l'utilisateur. Demander au revendeur ou à une société agréée de l'installer. Si l'appareil n'est pas correctement installé il peut y avoir un risque de fuite d'eau, d'électrocution ou d'incendie.
- Utiliser uniquement les accessoires agréés par Mitsubishi Electric et demander à votre revendeur ou à une société agréée de les installer. Si les accessoires ne sont pas correctement installés, il peut y avoir un risque de fuite d'eau, d'électrocution ou d'incendie.
- Le manuel d'installation décrit en détails la méthode d'installation suggérée. Toute modification de structure nécessaire pour l'installation doit être conforme aux normes locales de l'édifice.
- Ne jamais réparer ou déménager personnellement l'appareil. Si les réparations effectuées ne sont pas correctes, il peut y avoir un risque de fuite d'eau, d'électrocution ou d'incendie. En cas de panne ou de déménagement de l'appareil, veuillez contacter votre revendeur.

1.1. Instalação

⚠ Aviso:

- O aparelho não deve ser instalado pelo utilizador. Peça ao distribuidor ou a uma empresa autorizada para o instalar. Se o aparelho não for instalado correctamente, pode haver fugas de água, choques eléctricos ou provocar incêndio.
- Só utilize acessórios autorizados pela Mitsubishi Electric e peça ao seu distribuidor ou a uma empresa autorizada que os instale. Se os acessórios não forem instalados correctamente, pode haver fugas de água, choques eléctricos ou provocar incêndio.
- O Manual de Instalação descreve o método de instalação sugerido. Qualquer alteração estrutural necessária à instalação deve ser conforme aos requisitos do código de construção local.
- Nunca repare o aparelho nem o transfira para outro local sem ajuda de alguém. Se a reparação não for executada correctamente, pode haver fugas de água, choques eléctricos ou provocar incêndio. Se tiver de reparar ou deslocar o aparelho, consulte o seu distribuidor.

1.1. Installazione

⚠ Avvertenza:

- L'unità non deve essere installata dall'utente. Richiedere al distributore o ad una società autorizzata di installare l'unità. Se l'unità non è installata correttamente, vi è il rischio di perdite d'acqua, di scosse elettriche o di incendio.
- Utilizzare soltanto accessori autorizzati dalla Mitsubishi Electric e chiedere al proprio distributore o ad una società autorizzata di installarli. Se questi non sono installati correttamente, vi è il rischio di perdite d'acqua, di scosse elettriche o di incendio.
- Il Manuale di installazione fornisce una descrizione dettagliata del metodo di installazione più adatto. Qualsiasi alterazione strutturale necessaria per l'installazione deve rispettare i regolamenti locali in materia.
- Non riparare mai l'unità o trasferirla in un altro luogo da soli. In caso di riparazione non effettuata correttamente, vi è il rischio di perdite d'acqua, di scosse elettriche o di incendio. Se l'unità deve essere riparata o trasferita, occorre consultare il proprio distributore.

1.1. Instalación

⚠ Atención:

- La unidad no debe ser instalada por el usuario. Pida a su distribuidor o a una empresa debidamente autorizada que se lo instale. La incorrecta instalación de la unidad puede dar lugar a goteo de agua, descarga eléctrica o fuego.
- Utilice sólo accesorios autorizados por Mitsubishi Electric y pida a su distribuidor o a una empresa autorizada que se los instale. La incorrecta instalación de los accesorios puede dar lugar a goteo de agua, descarga eléctrica o fuego.
- El Manual de Instalación detalla el método recomendado de instalación. Cualquier alteración estructural necesaria para la instalación deberá cumplir las normas locales de edificación y obra.
- No repare nunca la unidad ni la traslade a otro lugar usted mismo. La incorrecta realización de una reparación puede dar lugar a goteo de agua, descarga eléctrica o fuego. Si necesita reparar o trasladar la unidad, consulte a su distribuidor.

D 1. Sicherheitsvorkehrungen

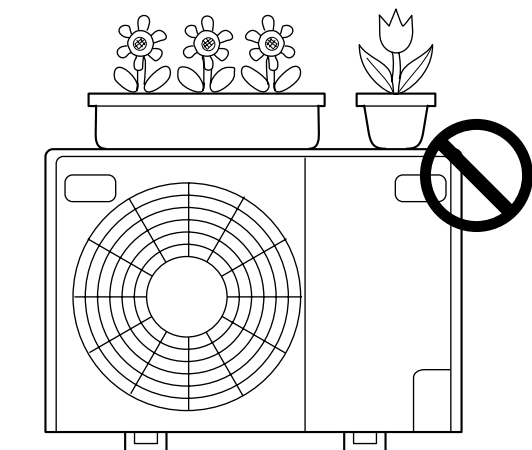

1.1. Einbau

1) Außenanlage

⚠ Warnung:

- Die Außenanlage muß auf einem festen, waagerechten Untergrund an einem Platz angebracht werden, an dem sich weder Schnee, Blätter noch Abfälle ansammeln können.
- Nicht auf die Anlage stellen oder Gegenstände darauf ablegen. Sie selbst oder der Gegenstand können herunterfallen und Personenschäden verursachen.

⚠ Vorsicht:

Die Außenanlage sollte an einem Ort angebracht werden, an dem Nachbarn nicht durch austretende Luft und entstehende Geräusche gestört werden.

2) Innenanlage

⚠ Warnung:

Die Innenanlage sollte sicher befestigt werden. Wenn die Anlage nicht fest genug montiert wurde, kann sie herunterfallen und Personenschäden verursachen.

E 1. Safety Precautions

F 1. Consignes de sécurité

1.1. Installation

1) Outdoor unit

⚠ Warning:

- The outdoor unit must be installed on a stable, level surface, in a place where there is no accumulation of snow, leaves or rubbish.
- Do not stand on, or place any items on the unit. You may fall down or the item may fall, causing injury.

⚠ Caution:

The outdoor unit should be installed in a location where air and noise emitted by the unit will not disturb the neighbours.

2) Indoor unit

⚠ Warning:

The indoor unit should be securely installed. If the unit is loosely mounted, it may fall, causing injury.

1.1. Installation

1) Appareil extérieur

⚠ Avertissement:

- L'appareil extérieur doit être installé sur une surface plane et stable, dans un endroit non sujet à l'accumulation de neige, de feuilles ou de débris.
- Ne pas marcher sur l'appareil ni y déposer des objets. La personne ou l'objet risqueraient de tomber et de se blesser ou de blesser quelqu'un.

⚠ Précaution:

L'appareil extérieur doit être placé dans un endroit où l'air et le bruit engendrés ne risquent pas de déranger les voisins.

2) Appareil intérieur

⚠ Avertissement:

L'appareil intérieur doit être correctement fixé car dans le cas contraire, il pourrait tomber et blesser quelqu'un.

1.1. Instalação

1) Unidade exterior

⚠ Aviso:

- A unidade exterior deve ser montada em superfície estável e nivelada e num local onde não haja acumulação de neve, folhas ou lixo.
- Não se sente no aparelho nem coloque objectos em cima dele. Tanto você como os objectos poderiam cair e provocar ferimentos.

⚠ Cuidado:

A unidade exterior deve ser montada num local onde o ar e o ruído emitidos pelo aparelho não perturbem a vizinhança.

2) Unidade interior

⚠ Aviso:

A unidade interior deve ser montada com segurança. Caso contrário, pode cair e provocar ferimentos.

1.1. Installazione

1) Sezione esterna

⚠ Avvertenza:

- La sezione esterna deve essere installata su una superficie stabile e perfettamente orizzontale, in un luogo in cui non vi è alcun rischio di accumulo di neve, foglie o rifiuti.
- Non salire e non appoggiare alcun oggetto sull'unità. Ciò per evitare il rischio di cadere o di far cadere l'oggetto con possibili serie conseguenze.

⚠ Cautela:

La sezione esterna deve essere installata in un luogo in cui l'aria ed il rumore emessi dalla stessa non creino alcun disturbo al vicinato.

2) Sezione interna

⚠ Avvertenza:

La sezione interna deve essere installata in modo sicuro. Se l'unità non è ben fissata, rischia di cadere, con il rischio di provocare un incidente serio.

1.1. Instalación

1) Unidad exterior

⚠ Atención:

- La unidad exterior debe instalarse sobre una superficie plana y estable, en un lugar en el que no haya acumulación de nieve, de hojas o de basura.
- No se suba encima ni coloque objetos sobre la unidad. Podría caer y hacerse daño y los objetos podrían caer causando lesiones.

⚠ Cuidado:

La unidad exterior deberá instalarse en un lugar donde el aire y el ruido que produce la unidad no molesten a los vecinos.

2) Unidad interior

⚠ Atención:

La unidad interior se instalará de forma segura. Si la unidad se monta suelta, podría caer causando daño.

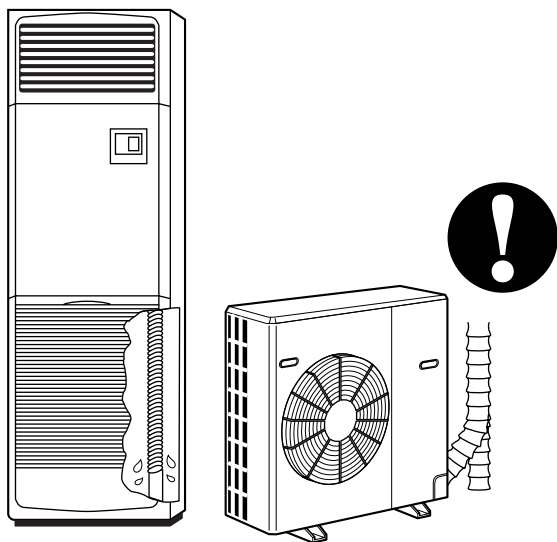

1.1. Einbau

3) Auslaufschlauch

⚠ Vorsicht:

Vergewissern, daß der Auslaufschlauch installiert ist, damit der Auslauf störungsfrei vor sich gehen kann. Falscher Einbau führt zu Wasseraustritt und kann Möbelschäden nach sich ziehen.

1.1. Installation

3) Drain hose

⚠ Caution:

Make sure that the drain hose is installed so that drainage can go ahead smoothly. Incorrect installation may result in water leakage, causing damage to furniture.

1.1. Installation

3) Tuyau d'évacuation

⚠ Précaution:

Assurez-vous que le tuyau d'évacuation est installé de telle façon à ce que l'évacuation se fasse sans problèmes. Si l'installation n'est pas faite correctement, il pourrait en résulter des fuites d'eau, ce qui endommagerait les meubles.

1.1. Instalação

3) Tubo de drenagem

⚠ Cuidado:

Assegure-se de que o tubo de drenagem está instalado de modo que a drenagem possa evacuar suavemente. Sendo instalado incorrectamente, pode provocar fugas de água e danificar o mobiliário.

1.1. Instalación

3) Manguito de drenaje

⚠ Cuidado:

Asegúrese de que el manguito de drenaje se instala de forma que en drenaje pueda fluir sin trabas. Una instalación incorrecta puede producir goteos que dañarían el mobiliario.

1.1. Installazione

3) Tubo flessibile di drenaggio

⚠ Cautela:

Accertarsi che il tubo flessibile di drenaggio sia installato in modo tale che il drenaggio dell'unità si svolga correttamente. Un'installazione non corretta può causare delle fuoriuscite d'acqua con un possibile danneggiamento dei mobili.

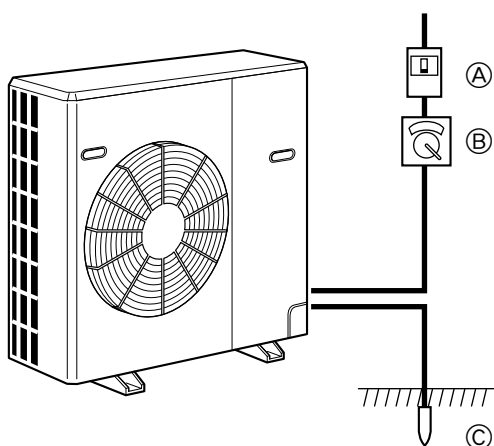

1.1. Einbau

4) Stromanschluß, Sicherung oder Stromunterbrecher

⚠ Warnung:

- Vergewissern, daß die Anlage Netzstrom über eine eigene Leitung erhält. Wenn andere Geräte am gleichen Netzanschluß liegen, kann dies zur Netzüberlastung führen.
- Vergewissern, daß ein Hauptschalter vorhanden ist.
- Stellen Sie sicher, daß alle Angaben über Spannung, Sicherungen oder Stromunterbrechung beachtet werden. Als Sicherung niemals ein Stück Draht verwenden. Auch darf keine Sicherung einen höheren Wert als den angegebenen besitzen.

- Ⓐ Sicherung oder Stromunterbrecher.
- Ⓑ Hauptschalter

5) Erdung

⚠ Vorsicht:

- Die Anlage muß vorschriftsmäßig geerdet werden. Erdleitung niemals an ein Gas- oder Wasserrohr, eine Licht- oder Telefonerdleitung anschließen. Wenn die Anlage unsachgemäß geerdet wurde, können Stromschläge entstehen.
- Häufiger vergewissern, daß die Erdleitung der Außenanlage ordnungsgemäß an den Erdungsanschluß der Anlage selbst und an die Erdungselektrode angeschlossen ist.

- Ⓒ Erdungselektrode

1.1. Installation

4) Power line, fuse or circuit breaker

⚠ Warning:

- Make sure that the unit is powered by a dedicated line. Other appliances connected to the same line could cause an overload.
- Make sure that there is a main power switch.
- Be sure to adhere to the unit's voltage and fuse or circuit breaker ratings. Never use a piece of wire or a fuse with a higher rating than the one specified.

- Ⓐ Fuse or circuit breaker
- Ⓑ Main power switch

5) Grounding

⚠ Caution:

- The unit must be properly grounded. Never connect the grounding wire to a gas pipe, water pipe, lightning conductor or telephone grounding wire. If the unit is not grounded properly, electric shock may result.
- Check frequently that the ground wire from the outdoor unit is properly connected to both the unit's ground terminal and the grounding electrode.

- Ⓒ Grounding electrode

1.1. Installation

4) Ligne d'alimentation électrique, fusible, ou coupe-circuit

⚠ Avertissement:

- S'assurer que l'appareil est alimenté par une ligne réservée. D'autres appareils raccordés à la même ligne pourraient provoquer une surcharge électrique.
- S'assurer de la présence d'un interrupteur secteur principal.
- Veiller à toujours respecter la tension indiquée sur l'appareil ou le voltage du fusible ou du coupe-circuit. Ne jamais utiliser un morceau de câble ou un fusible d'un voltage supérieur à celui spécifié.

- Ⓐ Fusible ou coupe-circuit.
- Ⓑ Interrupteur d'alimentation principal.

5) Mise à la terre

⚠ Précaution:

- L'appareil doit être correctement raccordé à la terre pour éviter tout risque d'électrocution. Ne jamais raccorder le câble de mise à la terre à un tuyau de gaz ou d'eau, à un paratonnerre ou à un câble de terre du téléphone.
- Vérifier régulièrement que le câble de terre de l'appareil extérieur est correctement raccordé à la borne de terre de l'appareil et à l'électrode de mise à la terre.

- Ⓒ Electrode de mise à la terre.

1.1. Instalação

4) Linha eléctrica, fusível e disjuntor

⚠ Aviso:

- A alimentação do aparelho deve ser feita com uma linha especial. A ligação de outros aparelhos a mesma linha pode provocar sobrecarga.
- É necessário um interruptor eléctrico principal.
- As potências nominais da voltagem, do fusível e do disjuntor do aparelho devem ser respeitadas. Nunca utilize um fio ou um fusível com uma potência nominal superior à especificada.

- Ⓐ Fusível ou disjuntor
- Ⓑ Interruptor principal

5) Ligação à terra

⚠ Cuidado:

- O aparelho deve ser adequadamente ligado à terra. Nunca ligue o fio de terra a um tubo de gás ou de água, a um condutor do pára-raios ou a um fio de terra de telefone. Se o aparelho não estiver correctamente ligado à terra, pode haver choques eléctricos.
- Verifique frequentemente se o fio de terra da unidade exterior está adequadamente ligado ao terminal de terra e ao eléctrodo de ligação à terra do aparelho.

- Ⓒ Eléctrodo de ligação à terra

1.1. Installazione

4) Linea dell'alimentazione, fusibile o interruttore di circuito

⚠ Avvertenza:

- Accertarsi che l'unità venga alimentata da una linea specifica. Altri apparecchi collegati alla stessa linea possono infatti causare un sovraccarico.
- Accertarsi della presenza di un interruttore di alimentazione principale.
- Accertarsi di rispettare i valori della tensione dell'unità, nonché la capacità nominale del fusibile o dell'interruttore di circuito. Non usare mai un filo od un fusibile con una capacità nominale superiore a quella specificata.

- Ⓐ Fusibile o interruttore di circuito
- Ⓑ Interruttore di alimentazione principale

5) Messa a terra

⚠ Cautela:

- L'unità deve essere messa a terra in modo appropriato. Non collegare mai il filo di massa ad un tubo del gas, ad un tubo dell'acqua, ad un conduttore di illuminazione o ad un filo di messa a terra del telefono. Ciò può infatti creare scosse elettriche.
- Controllare frequentemente che il filo di massa della sezione esterna sia collegato correttamente sia al terminale che all'elettrodo di messa a terra dell'unità.

- Ⓒ Elettrodo di messa a terra

1.1. Instalación

4) Toma de corriente, fusible o interruptor de corte

⚠ Atención:

- Asegúrese de que la unidad está conectada a la red mediante una línea dedicada. La conexión de otros aparatos a la misma línea puede provocar sobrecarga.
- Asegúrese de que hay un interruptor principal de corriente.
- Asegúrese de que la corriente de red coincide con el voltaje de la unidad y del fusible o interruptor de corte. No instale nunca un fusible con capacidad mayor a la indicada.

- Ⓐ Fusible interruptor de circuito
- Ⓑ Interruptor principal de red

5) Conexión a tierra

⚠ Cuidado:

- La unidad debe estar correctamente conectada a tierra. No conecte nunca el cable de toma de tierra a una tubería de gas, de agua, conductor eléctrico o cable de tierra telefónico. Si la unidad no se conecta correctamente a tierra puede haber peligro de descarga eléctrica.
- Compruebe con frecuencia que el cable de tierra de la unidad exterior está correctamente conectado tanto al terminal de tierra de la unidad como a los electrodos de toma de tierra.

- Ⓒ Electrodo de toma de tierra

D 1. Sicherheitsvorkehrungen

E 1. Safety Precautions

F 1. Consignes de sécurité

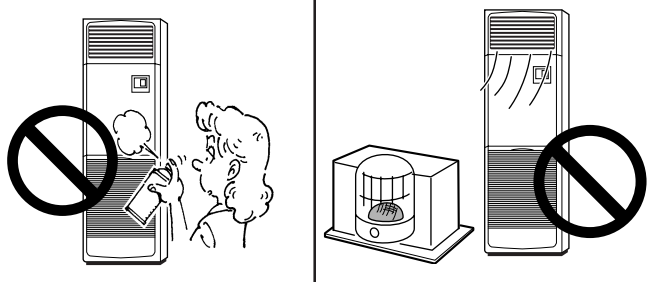
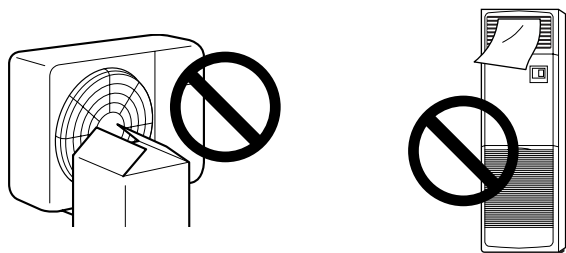

1.2. Während des Betriebs

⚠ Vorsicht:

- Zum Drücken der Tasten keine scharfen Gegenstände benutzen, da dadurch die Fernbedienung beschädigt werden kann.
- Die Ansaug- oder Austrittsöffnungen weder der Innen- noch der Außenanlage blockieren oder abdecken. Große Möbelstücke unterhalb der Innenanlage oder massige Gegenstände wie Kisten, die in der Nähe der Außenanlage abgestellt sind, beeinträchtigen die Leistungsfähigkeit der Anlage.

⚠ Warnung:

- Kein Wasser über die Anlage spritzen und die Anlage auch nicht mit nassen Händen berühren. Dies kann zu Stromschlägen führen.
- Kein brennbares Gas in der Nähe der Anlage versprühen. Es kann Feuer ausbrechen.
- Keine Gasheizung oder sonstige Geräte mit offenen Flammen in Bereichen abstellen, an denen Luft aus der Anlage ausströmt. Unvollständige Verbrennung kann die Folge sein.

1.2. During operation

⚠ Caution:

- Do not use any sharp object to push the buttons, as this may damage the remote controller.
- Never block or cover the indoor or outdoor unit's intakes or outlets. Tall items of furniture underneath the indoor unit, or bulky items such as large boxes placed close to the outdoor unit will reduce the unit's efficiency.

⚠ Warning:

- Do not splash water over the unit and do not touch the unit with wet hands. An electric shock may result.
- Do not spray combustible gas close to the unit. Fire may result.
- Do not place a gas heater or any other open-flame appliance where it will be exposed to the air discharged from the unit. Incomplete combustion may result.

1.2. Pendant le fonctionnement

⚠ Précaution:

- Ne pas utiliser d'objet pointu pour enfoncer les boutons car cela risquerait d'endommager la commande à distance.
- Ne jamais obstruer les entrées et sorties des appareils extérieurs et intérieurs. Un mobilier élevé placé sous l'appareil intérieur ou des objets volumineux comme des grandes boîtes laissées à proximité de l'appareil extérieur vont en réduire l'efficacité.

⚠ Avertissement:

- Ne jamais éclabousser l'appareil ni le toucher avec des mains humides. Il pourrait en résulter un risque d'électrocution.
- Ne pas vaporiser de gaz inflammable à proximité de l'appareil sous risque d'incendie.
- Ne pas placer de chauffage au gaz ou tout autre appareil fonctionnant avec une flamme vive là où il serait exposé à l'échappement d'air du climatiseur. Cela risquerait de provoquer une mauvaise combustion.

1.2. Durante o funcionamento

⚠ Cuidado:

- Não utilize objectos pontiagudos para accionar os botões, a fim de não danificar o controlador remoto.
- Nunca bloqueie nem tape as admissões ou saídas internas e externas do aparelho. A presença de peças de mobiliário com grandes dimensões por baixo da unidade interior ou peças voluminosas, tais como caixas grandes, colocadas perto da unidade exterior reduzem a eficácia do aparelho.

⚠ Aviso:

- Não derrame água sobre o aparelho e não lhe toque com as mãos. Pode apanhar um choque eléctrico.
- Não vaporize gás combustível perto do aparelho para não provocar incêndio.
- Não ponha um aquecedor a gás nem qualquer outro aparelho com chama viva à saída da descarga de ar do aparelho para não dar origem a combustão defeituosa.

1.2. Durante il funzionamento dell'unità

⚠ Cautela:

- Non usare alcun oggetto appuntito per premere i pulsanti, in modo da non danneggiare il comando a distanza.
- Non bloccare o coprire gli ingressi o le uscite interni od esterni dell'unità. La presenza di mobili al di sotto della sezione interna o di oggetti ingombranti, come grosse scatole, nei pressi della sezione esterna, inciderà negativamente sulle prestazioni dell'unità.

⚠ Avvertenza:

- Non spruzzare acqua sull'unità e non toccarla con le mani bagnate. Ciò può provocare una scossa elettrica.
- Non spruzzare gas combustibile nei pressi dell'unità, per evitare il rischio di un incendio.
- Non piazzare un riscaldatore a gas o qualsiasi altro apparecchio a fiamma aperta in un luogo esposto all'aria scaricata dall'unità. Ciò può essere alla base di una combustione incompleta.

1.2. Durante el funcionamiento

⚠ Cuidado:

- No utilice objetos puntiagudos para apretar los botones ya que podría dañarse el controlador remoto.
- No bloquee ni cubra nunca las tomas y salidas de las unidades interior y exterior. La colocación de muebles altos cerca de la unidad interior o de objetos como cajas grandes cerca de la unidad exterior puede reducir el rendimiento de la unidad.

⚠ Atención:

- No vierta agua sobre la unidad ni la toque con las manos húmedas. Puede producirse una descarga eléctrica.
- No rocíe gases combustibles en las proximidades de la unidad. Puede haber riesgo de incendio.
- No coloque calentadores de gas o cualquier otro aparato de llama abierta expuestos a la corriente de aire descargada por la unidad. Puede dar lugar a una combustión incompleta.

D 1. Sicherheitsvorkehrungen

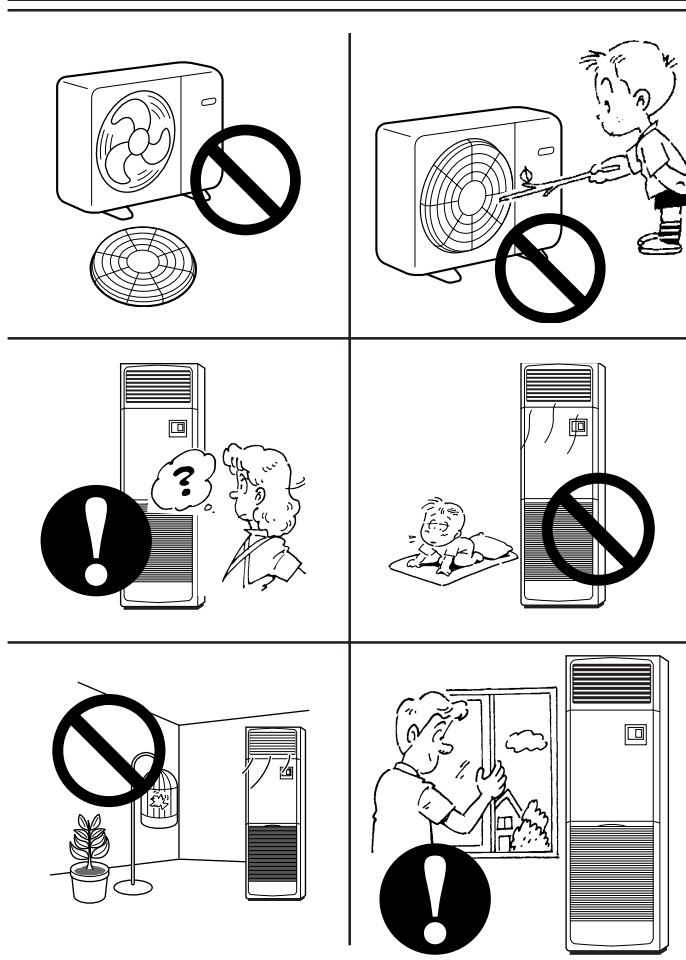

1.2. Während des Betriebs

⚠ Warnung:

- Wenn die Anlage läuft, nicht die Frontplatte oder den Gebläseschutz von der Außenanlage abnehmen. Sie könnten sich verletzen, wenn Sie drehende, heiße oder unter Hochspannung stehende Teile berühren.
- Niemals die Finger, Stöcke etc. in die Ansaug- oder Austrittsöffnungen stecken. Dies kann zu Verletzungen führen, da sich der Gebläseventilator im Inneren der Anlage mit hoher Geschwindigkeit dreht. In Gegenwart von Kindern besondere Vorsicht walten lassen.
- Wenn Sie merkwürdige Gerüche feststellen, sollten Sie die Anlage nicht mehr benutzen, den Strom abschalten und sich an Ihren Kundendienst wenden, da sonst schwere Defekte an der Anlage, ein Stromschlag oder ein Brand verursacht werden können.
- Nicht zu stark abkühlen. Die am besten geeignete Innentemperatur liegt im Bereich von 5°C im Verhältnis zur Außentemperatur.
- Behinderte oder Kinder sollten nicht im Luftstrom der Klimaanlage sitzen oder stehen. Dies könnte Gesundheitsprobleme mit sich bringen.

⚠ Vorsicht:

- Den Luftstrom nicht auf Pflanzen oder Tiere in Käfigen lenken.
- Den Raum häufig lüften. Wenn die Anlage dauernd über einen längeren Zeitraum in einem geschlossenen Raum betrieben wird, wird die Luft muffig.

E 1. Safety Precautions

F 1. Consignes de sécurité

1.2. During operation

⚠ Warning:

- Do not remove the front panel or the fan guard from the outdoor unit when it is running. You could be injured if you touch rotating, hot or high-voltage parts.
- Never insert fingers, sticks etc. into the intakes or outlets, otherwise injury may result, since the fan inside the unit rotates at high speed. Exercise particular care when children are present.
- If you detect odd smells, stop using the unit, turn off the power switch and consult your dealer. Otherwise, a breakdown, electric shock or fire may result.
- Do not over-cool. The most suitable inside temperature is one that is within 5°C of the outside temperature.
- Do not leave handicapped people or infants sitting or standing in the path of the airflow from the air-conditioner. This could cause health problems.

⚠ Caution:

- Do not direct the airflow at plants or caged pets.
- Ventilate the room frequently. If the unit is operated continuously in a closed room for a long period of time, the air will become stale.

1.2. Pendant le fonctionnement

⚠ Avertissement:

- Ne pas retirer la face avant ou la protection du ventilateur de l'appareil extérieur pendant son fonctionnement. Vous risqueriez de vous blesser si vous touchez les éléments rotatifs, les parties chaudes ou sous haute tension.
- Ne jamais mettre les doigts, des bâtons, etc. dans les entrées et sorties d'air sous risque de blessure car le ventilateur situé à l'intérieur de l'appareil tourne à grande vitesse. Faire tout particulièrement attention en présence d'enfants.
- Si vous sentez des odeurs étranges, arrêter l'appareil, le mettre hors tension et contacter le revendeur. Si vous ne procédez pas de cette façon, il pourrait y avoir risque de panne, d'électrocution ou d'incendie.
- Ne pas refroidir exagérément. La température intérieure idéale se situe sur une plage de 5° de différence par rapport à la température extérieure.
- Ne pas laisser des enfants ou des personnes handicapées assis ou debout sur le passage du flux d'air provenant du climatiseur. Cela pourrait provoquer des problèmes de santé.

⚠ Précaution:

- Ne pas diriger le flux d'air vers des plantes ou des animaux en cages.
- Aérer fréquemment la pièce. Si l'appareil fonctionne continuellement dans une pièce fermée pendant un long moment, l'air va devenir vicié.

1.2. Durante o funcionamento

⚠ Aviso:

- Não retire o painel frontal nem a protecção da ventoinha da unidade exterior enquanto ela funcionar. Pode ferir-se tocando em peças rotativas, quentes ou de alta voltagem.
- Nunca meta os dedos, paus, etc. nas entradas ou saídas para não correr o risco de se ferir, uma vez que a ventoinha gira a alta velocidade no interior do aparelho. Tenha um cuidado especial na presença de crianças.
- Se detectar cheiros estranhos, deixe de utilizar o aparelho, desligue o interruptor da alimentação e consulte o seu distribuidor. Não o fazendo, pode causar uma avaria, apanhar um choque eléctrico ou provocar incêndio.
- Não arrefeça demasiado a peça. A temperatura interior mais conveniente é a que fica 5°C aquém da temperatura exterior.
- Não permita que pessoas deficientes ou crianças se sentem ou permaneçam na direcção do fluxo de ar do ar condicionado. Isso pode causar problemas de saúde.

⚠ Cuidado:

- Não dirija o fluxo do ar para plantas ou animais enjaulados.
- Ventile frequentemente a peça. Se o aparelho funcionar continuamente numa peça fechada durante muito tempo, o ar ficará viciado.

1.2. Durante il funzionamento dell'unità

⚠ Avvertenza:

- Non rimuovere il pannello anteriore o la griglia di protezione del ventilatore dalla sezione esterna durante il funzionamento dell'unità. Un eventuale contatto con le parti rotanti, roventi o ad alta tensione può infatti causare conseguenze gravi.
- Non inserire le dita, oggetti appuntiti, ecc..., nei fori di entrata o di uscita dell'unità per evitare di ferirsi, in quanto il ventilatore all'interno dell'unità ruota ad alta velocità. Esercitare un controllo particolare in presenza di bambini.
- In presenza di odori particolari, arrestare il funzionamento dell'unità, spegnere l'interruttore di alimentazione e contattare il proprio distributore. Ciò per evitare un'interruzione di corrente, una scossa elettrica od un incendio.
- Non raffreddare troppo i locali. Le migliori condizioni ambientali sono ottenute quando la differenza fra la temperatura esterna ed interna non supera i 5°C.
- Evitare che persone handicappate o bambini sostino nella zona della portata d'aria del condizionatore. Ciò può infatti creare problemi di salute.

⚠ Cautela:

- Non dirigere la portata d'aria verso piante o animali domestici in gabbia.
- Ventilare frequentemente le stanze. Se l'unità viene fatta funzionare continuamente in una stanza chiusa, l'aria diventerà viziata.

1.2. Durante el funcionamiento

⚠ Atención:

- No extraiga el panel frontal del ventilador de la unidad exterior mientras esté en funcionamiento. Puede resultar herido si toca piezas giratorias, calientes o de alto voltaje.
- No inserte nunca dedos, palos, etc. en las tomas o salidas de aire ya que pueden ocurrir graves accidentes debido a la alta velocidad de giro de la unidad. Tenga especial cuidado cuando haya niños cerca.
- Si detecta olores raros pare la unidad, desconecte el interruptor de red y consulte con su distribuidor. De lo contrario puede haber una rotura, una descarga eléctrica o fuego.
- No sobreenfríe. La temperatura má adecuada para el interior está a unos 5°C menos que la exterior.
- No permita que minusválidos o niños permanezcan en plena corriente de aire del acondicionador. Podría causar problemas de salud.

⚠ Cuidado:

- No dirija la corriente de aire hacia plantas o animales enjaulados.
- Ventile la habitación con frecuencia. Si la unidad funciona continuamente en una habitación cerrada durante mucho tiempo, el aire se viciará.



1.3. Die Anlage entsorgen

⚠ Warnung:

Zum Entsorgen des Gerätes wenden Sie sich an Ihren Kundendienst. Wenn Rohrleitungen unsachgemäß abgenommen werden, kann Kühlmittel (Fluorkohlenstoffgas) austreten, mit Ihrer Haut in Berührung kommen und Verletzungen hervorrufen. Kühlgas in die Atmosphäre ablassen führt auch zu Umweltschäden.

1.3. Disposing of the unit

⚠ Warning:

When you need to dispose of the unit, consult your dealer. If pipes are removed incorrectly, refrigerant (fluorocarbon gas) may blow out and come into contact with your skin, causing injury. Releasing refrigerant into the atmosphere also damages the environment.

1.3. Rangement de l'appareil

⚠ Avertissement:

Lorsque vous devez ranger l'appareil, veuillez consulter votre revendeur. Si les tuyaux ne sont pas correctement retirés, du produit réfrigérant (gaz fluorocarbonique) pourrait s'échapper et entrer en contact avec votre peau, causant ainsi des blessures. L'échappement de produit réfrigérant dans l'atmosphère pollue également l'environnement.

1.3. Arrumação do aparelho

⚠ Aviso:

Se necessitar de arrumar o aparelho, consulte o seu distribuidor. Se os tubos forem removidos incorrectamente, o (gás de fluorocarbono) refrigerante pode escapar-se e entrar em contacto com a pele, causando-lhe ferimentos. A libertação do refrigerante para a atmosfera também é nociva para o ambiente.

1.3. Eliminación de la unidad

⚠ Atención:

Cuando deba eliminar la unidad, consulte con su distribuidor. Si las conducciones se extraen incorrectamente puede haber fuga de refrigerante (gas de fluorocarbono) que entre en contacto con su piel causándole daño. La liberación del gas a la atmósfera también perjudica al medio ambiente.

1.3. Eliminazione dell'unità

⚠ Avvertenza:

Se occorre eliminare l'unità, contattare il proprio distributore. Nel caso in cui i tubi siano rimossi in modo non corretto, il refrigerante (gas fluorocarburo) può infatti fuoriuscire e venire a contatto della pelle, con conseguenze gravi. Il rilascio di refrigerante nell'atmosfera è inoltre dannoso per l'ambiente.

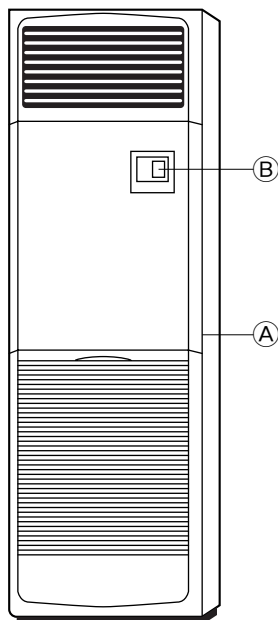

Die Klimaanlage ist auf höchste Wirksamkeit und Einfachheit der Anwendung ausgelegt. Sie kann durch Vornahme der entsprechenden Einstellungen an der Fernbedienung benutzt werden, um einen Raum zu kühlen, zu heizen oder um die Luftfeuchtigkeit abzusenken. Wenn Sie Ihre Einstellungen vorgenommen haben, brauchen Sie zum Betrieb der Anlage normalerweise nur einfach die POWER ON/OFF (NETZSTROM EIN/AUS)-Taste zu betätigen.

Der Automatikbetrieb für Kühlen/Heizen erlaubt die Einstellung einer optimalen Raumtemperatur, der sich die Klimaanlage dann automatisch anpaßt.

► **Wenn Sie dieses Handbuch gelesen haben, verwahren Sie es zusammen mit dem Installationshandbuch an einem sicheren Ort, damit Sie problemlos nachschlagen können, wann immer Sie eine Frage haben. Wenn die Anlage von einer anderen Person bedient werden soll, vergewissern, daß sie dieses Handbuch erhält und liest.**

- Ⓐ Innenanlage
- Ⓑ Fernbedienung

This air-conditioner unit is designed for maximum efficiency and ease of use. You can use it to cool, heat or dehumidify a room by making the appropriate settings with the remote controller. Once you have made your settings, operating the unit is usually a matter of simply pressing the POWER ON/OFF button.

The automatic cooling/heating mode allows setting of an optimum room temperature to which the air conditioner automatically adjust the room temperature.

► **After you have read this manual, keep it and the Installation Manual in a safe place for easy reference whenever a question arises. If the unit is going to be operated by another person, make sure that this manual is given to him or her.**

- Ⓐ Indoor unit
- Ⓑ Remote controller

Ce climatiseur a été conçu pour une efficacité et une facilité d'utilisation maximales. Il peut servir à rafraîchir, réchauffer ou déshumidifier une pièce en effectuant les réglages appropriés à l'aide de la commande à distance avec écran. Une fois les réglages adéquats effectués, le fonctionnement de l'appareil se résume généralement à l'enfoncement du bouton marche/arrêt (POWER ON/OFF).

Le mode automatique rafraîchissement/chauffage permet le réglage optimum d'une pièce; ce réglage permet au climatiseur d'ajuster automatiquement la température ambiante.

► **Lorsque vous aurez lu le présent manuel, veuillez le conserver avec le manuel d'installation dans un endroit sûr afin de pouvoir le consulter ultérieurement, lorsqu'une question se pose. Si une autre personne va être chargée de faire fonctionner l'appareil, veiller à bien lui remettre le présent manuel.**

- Ⓐ Appareil intérieur
- Ⓑ Commande à distance

Este aparelho de ar condicionado foi concebido para maximizar a eficácia e a facilidade de utilização. Podese utilizá-lo para arrefecer, aquecer ou desumidificar um recinto, fazendo-se os ajustes adequadamente no controlador remoto. Uma vez regulado, a manipulação do aparelho limitar-se-á, em geral, a um simples accionamento do botão de alimentação (POWER ON/OFF).

O modo de arrefecimento/aquecimento automático permite regular opticamente a temperatura ambiente, pelo que o ar condicionado efectua automaticamente essa regulação.

► **Depois de ler este manual, guarde-o juntamente com o Manual de Instalação em lugar seguro para o consultar facilmente quando surgir qualquer questão. Se o aparelho for utilizado por outra pessoa, não se esqueça de lhe indicar onde se encontra o manual.**

- Ⓐ Unidade interior
- Ⓑ Controlador remoto

Questo condizionatore d'aria è stato progettato per offrire il massimo rendimento ed essere usato in modo semplice. Esso consente di raffreddare, riscaldare o deumidificare una stanza mediante le opportune impostazioni del comando a distanza a cristalli liquidi. Una volta effettuate le necessarie impostazioni, si dovrà semplicemente premere il pulsante POWER ON/OFF (ACCENSIONE/SPEGNIMENTO).

Il modo raffreddamento/riscaldamento automatico consente di ottenere un'impostazione automatica ottimale dell'unità per poter beneficiare delle migliori condizioni ambientali.

► **Dopo aver letto questo manuale, conservarlo assieme al Manuale di installazione in un luogo sicuro, per utilizzarlo ogni volta che sarà necessario. Nel caso in cui questa unità venga usata da un'altra persona, accertarsi che la stessa legga il contenuto del presente manuale.**

- Ⓐ Sezione interna
- Ⓑ Comando a distanza

La unidad de aire acondicionado ha sido diseñada para una máxima eficiencia y facilidad de uso. Puede utilizarla para enfriar, calentar o deshumidificar una habitación mediante los ajustes adecuados en el control remoto con display. Una vez realizados los ajustes, el manejo de la unidad suele reducirse a presionar el botón de POWER ON/OFF (encendido/apagado).

El modo automático de enfriamiento/calefacción permite que el acondicionador de aire realice un ajuste automático de la temperatura de la habitación para que coincida con la temperatura óptima elegida.

► **Una vez leído este manual, consérvelo junto con el manual de instalación en un lugar seguro para poder consultarlo siempre que lo necesite. Si la unidad será utilizada por otra persona, cerciórese de que se le entrega este manual.**

- Ⓐ Unidad interior
- Ⓑ Controlador remoto

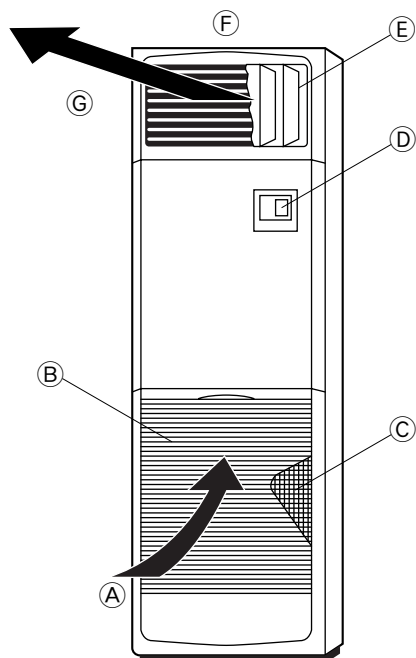

3.1. Indoor unit and remote controller

The indoor unit is mounted on the floor of your room and puts out air (cool, heat or dry) according to the settings you make using the remote controller.

- Ⓐ **Air intake:** Sucks in air from the room.
- Ⓑ **Intake grille**
- Ⓒ **Long-life filter:** Removes dust and foreign matter from air coming in through the grille. [Recommended cleaning interval: Approx. every 2,500 operating hours]
- Ⓓ **Remote controller**
- Ⓔ **Swing louver:** automatically diffuses wind crosswise.
- Ⓕ **Horizontal louver:** adjusts wind horizontally.
- Ⓖ **Air outlet**

3.1. Innenanlage und Fernbedienung

Die Innenanlage ist auf dem Boden Ihres Raumes montiert und sorgt je nach Einstellung, die Sie an der Fernbedienung vornehmen, für Luftaustritt (kalt oder trocken).

- Ⓐ **Luftansaugvorrichtung:** Sorgt für das Ansaugen der Raumluft.
- Ⓑ **Ansauggitter**
- Ⓒ **Langlebiger Filter:** Reinigt die durch das Gitter angesaugte Luft von Staub und Fremdkörpern. [Empfohlenes Reinigungsintervall: Etwa alle 2.500 Betriebsstunden]
- Ⓓ **Fernbedienung**
- Ⓔ **Die schwenkbare:** Belüftungsklappe verteilt den Luftstrom automatisch kreuzweise.
- Ⓕ **Die horizontale:** Belüftungsklappe sorgt für die horizontale Einstellung des Luftstroms.
- Ⓖ **Luftaustrittsöffnung**

3.1. Appareil intérieur et commande à distance

L'appareil intérieur est installé sur le sol de votre pièce et expulse de l'air (frais ou sec) selon les réglages que vous effectuez en vous servant de la télécommande.

- Ⓐ **Prise d'air:** Aspire l'air de la pièce.
- Ⓑ **Grille d'entrée**
- Ⓒ **Filtre longue durée:** Retire les poussières et les corps étrangers de l'air qui pénètre par la grille. [Intervalle recommandé entre chaque nettoyage: environ toutes les 2.500 heures d'utilisation]
- Ⓓ **Commande à distance**
- Ⓔ **Pivotement oblique:** diffuse automatiquement de l'air au travers de la pièce.
- Ⓕ **Pivotement horizontal:** règle le souffle d'air horizontalement.
- Ⓖ **Sortie d'air**

3.1. Unidade interior e controlador remoto

A unidade interior é montada na parede da peça desejada e dirige o ar (frio ou seco) em função dos parâmetros do controlo remoto.

- Ⓐ **Amissão de ar:** aspira o ar do peça.
- Ⓑ **Grelha de admissão.**
- Ⓒ **Filtro de longa duração:** elimina a poeira e as matérias estranhas do ar que entra pela grelha. [Intervalo de limpeza recomendado: Aprox. de 2.500 em 2.500 horas de funcionamento]
- Ⓓ **Controlo remoto**
- Ⓔ **Veneziana oscilante (SWING LOUVER):** difunde automaticamente ventilação transversal.
- Ⓕ **Veneziana horizontal:** ajusta a ventilação horizontalmente.
- Ⓖ **Saída de ar**

3.1. Sezione interna e comando a distanza

La sezione interna è montata sul pavimento della stanza e scarica l'aria (fredda o deumidificata) conformemente all'impostazione che è stata fatta usando il comando a distanza.

- Ⓐ **Ingresso dell'aria:** Aspira l'aria dal locale.
- Ⓑ **Griglia di ingresso**
- Ⓒ **Filtro a lunga durata:** Elimina la polvere e le sostanze estranee dall'aria che passa attraverso la griglia. [Intervallo di pulizia raccomandato: ogni 2.500 ore di funzionamento circa]
- Ⓓ **Comando a distanza**
- Ⓔ **Deflettore oscillante:** diffonde automaticamente l'aria in senso trasversale.
- Ⓕ **Deflettore orizzontale:** regola la direzione orizzontale dell'aria.
- Ⓖ **Uscita dell'aria**

3.1. Unidad interior y panel de control

La unidad interior se instala en el suelo de la habitación y produce aire (frío o seco) según los ajustes que se hayan realizado a través del controlador remoto.

- Ⓐ **Entrada de aire:** aspira el aire de la habitación.
- Ⓑ **Rejilla de entrada:**
- Ⓒ **Filtro de larga duración:** elimina el polvo y partículas extrañas del aire que entra a través de la rejilla. [Intervalo de limpieza recomendado: Aproximadamente cada 2.500 horas de funcionamiento.]
- Ⓓ **Controlador remoto**
- Ⓔ **Aletas verticales:** reparten el aire automáticamente hacia los lados.
- Ⓕ **Aletas horizontales:** ajustan la salida de aire en sentido vertical.
- Ⓖ **Salida del aire**

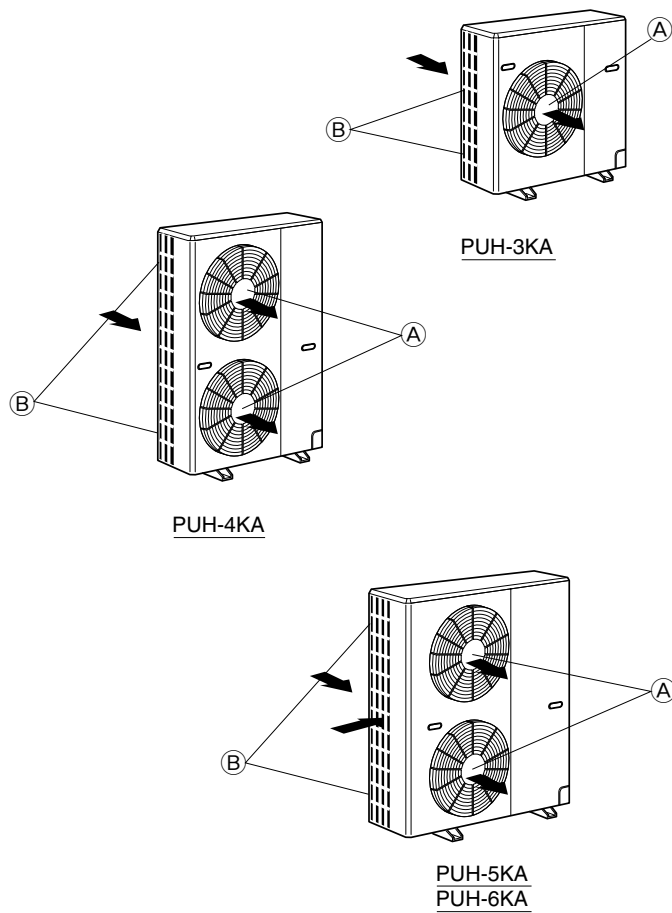

3.2. Outdoor unit

The outdoor unit takes in and feeds outside air to the indoor unit and exhausts heated air in the cooling or dehumidifying mode, or cool air in the heating mode.

- Ⓐ Air outlet
- Ⓑ Air intake

3.2. Außenanlage

Die Außenanlage saugt Außenluft an und gibt sie an die Innenanlage ab. Weiterhin sorgt sie in der Betriebsart Kühlen/Entfeuchten (Trocknen) für das Ableiten von Warmluft oder in der Betriebsart Heizen für das Ableiten von Kaltluft.

- Ⓐ Luftaustrittsöffnung
- Ⓑ Luftansaugöffnung

3.2. Appareil extérieur

L'appareil extérieur aspire l'air et en alimente l'appareil intérieur, il se débarrasse de l'air chaud en mode rafraîchissement ou déshumidification, ou refroidit l'air en mode chauffage.

- Ⓐ Sortie d'air
- Ⓑ Entrée d'air

3.2. Unidade exterior

A unidade exterior aspira ar exterior e alimenta a unidade interior e expelle o ar quente em modo de arrefecimento ou de desumidificação, ou arrefece o ar em modo de aquecimento.

- Ⓐ Saída de ar
- Ⓑ Admissão de ar

3.2. Unidad exterior

La unidad exterior toma aire exterior y lo envía a la unidad interior y expulsa el aire caliente en los modos de enfriamiento o deshumidificación, o el aire frío en el modo de calefacción.

- Ⓐ Salida de aire
- Ⓑ Entrada de aire

3.2. Sezione esterna

La sezione esterna aspira e distribuisce l'aria esterna alla sezione interna, scaricando l'aria riscaldata in modalità raffreddamento o deumidificazione, o l'aria fresca in modalità riscaldamento.

- Ⓐ Uscita dell'aria
- Ⓑ Ingresso dell'aria

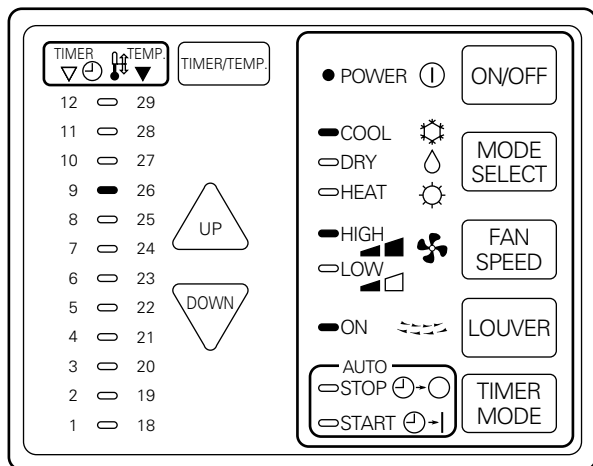

4.1. Operation modes

Cooling ❄️

The air conditioner works to cool the room to the selected temperature. The fan blows air continuously at the selected speed.

Drying (dehumidifying) 💧: Disabled in the heating mode

The drying mode efficiently reduces the humidity in the room so that the room temperature is not lowered excessively. When the selected room temperature is reached in the Low setting, the airflow will stop for ten minutes and then will resume for three minutes to keep the humidity low.

Heating 🔥

- The air conditioner works to heat the room to the selected temperature.
- When selecting the heating mode, a desired room temperature must be set to avoid any cool air. The fan will gradually increase the airflow delivery up to a selected rate.
- When the room temperature reaches the selected temperature and the compressor stops, the fan will deliver a gentle airflow.

4.1. Betriebsarten

Kühlen ❄️

Die Klimaanlage dient zur Kühlung des Raumes auf die eingestellte Temperatur. Der Gebläseventilator bläst ständig Luft mit der eingestellten Geschwindigkeit.

Trocknen (Entfeuchten der Luft) 💧: Im Heizgang ausgeschaltet

Der Trockengang vermindert die Luftfeuchtigkeit im Raum so stark, daß die Raumtemperatur nicht übermäßig absinkt. Wenn die eingestellte Raumtemperatur in der Einstellung "niedrig" erreicht ist, wird der Luftstrom zehn Minuten lang unterbrochen und danach drei Minuten lang wieder aufgenommen, um die Luftfeuchtigkeit niedrig zu halten.

Heizen 🔥

- Die Klimaanlage dient zum Heizen des Raumes auf die eingestellte Temperatur.
- Zu Beginn des Heizgangs muß die gewünschte Raumtemperatur eingestellt werden, um Kaltluft zu verhindern. Das Gebläse erhöht allmählich die Luftzufuhr auf den eingestellten Wert.
- Wenn die eingestellte Raumtemperatur erreicht und der Kompressor eingeschaltet wird, sorgt das Gebläse für eine sanfte Luftzufuhr.

4.1. Modes de fonctionnement

Rafraîchissement ❄️

Le climatiseur rafraîchit la pièce à la température sélectionnée. Le ventilateur expire l'air continuellement à la vitesse sélectionnée.

Assèchement (Déshumidification) 💧: Ne marche pas en mode chauffage

Le mode assèchement réduit d'une façon efficace l'humidité dans la pièce de telle façon à ce que la température ne descende pas excessivement. Lorsque la température ambiante sélectionnée est atteinte en réglage Low (faible), le flux d'air s'arrêtera dix minutes puis se remettra en route pendant trois minutes pour que l'humidité reste négligeable.

Chauffage 🔥

- Le climatiseur réchauffe la pièce à la température sélectionnée.
- Lorsque le mode chauffage est sélectionné, la température ambiante désirée doit être sélectionnée pour éviter tout échappement d'air frais. Le ventilateur augmentera graduellement la délivrance de flux d'air jusqu'au taux sélectionné.
- Lorsque la température ambiante atteint la température sélectionnée et que le compresseur s'arrête, le ventilateur laissera un flux d'air léger s'échapper.

4.1. Modos de funcionamento

Arrefecimento

O ar condicionado funciona para arrefecer a peça segundo a temperatura seleccionada.

A ventoinha sopra continuamente ar à velocidade seleccionada.

Secagem (desumidificação) : Não operacional em modo de aquecimento

O modo de secagem reduz eficazmente a humidade na peça para que a temperatura ambiente não baixe excessivamente. Atingida a temperatura ambiente seleccionada na regulação LOW (Baixa), o fluxo de ar pára durante 10 minutos e reactiva-se durante 3 minutos para manter a humidade baixa.

Aquecimento

- O ar condicionado funciona para aquecer a peça segundo a temperatura seleccionada.
- Ao seleccionar o modo de aquecimento, deve-se regular a temperatura ambiente desejada para evitar o ar frio. A ventoinha aumenta gradualmente o fluxo de ar até ao valor seleccionado.
- Logo que é atingida a temperatura ambiente seleccionada e o compressor pára, a ventoinha produz um fluxo de ar agradável.

4.1. Modalità di funzionamento

Raffreddamento

Il condizionatore d'aria funziona per raffreddare la stanza fino a farle raggiungere la temperatura selezionata.

Il ventilatore soffia continuamente l'aria alla velocità selezionata.

Disidratazione (deumidificazione) : Funzione disattivata in modalità riscaldamento

La modalità di disidratazione riduce in modo efficace l'umidità della stanza, in modo che la temperatura interna non si abbassi eccessivamente. Al raggiungimento della temperatura ambiente selezionata, con l'impostazione su Low (basso), la portata d'aria sarà interrotta durante dieci minuti, e riprenderà durante tre minuti per mantenere basso il tasso di umidità.

Riscaldamento

- Il condizionatore d'aria funziona per riscaldare la stanza fino a farle raggiungere la temperatura selezionata.
- Durante l'attivazione della modalità di riscaldamento, occorre selezionare una data temperatura della stanza per evitare che venga soffiata aria fredda. Il ventilatore aumenterà gradualmente la portata d'aria fino a raggiungere il valore selezionato.
- Al raggiungimento della temperatura ambiente selezionata, il compressore si arresterà ed il ventilatore ridurrà la velocità al minimo.

4.1. Modos operativos

Enfriamiento

El acondicionador de aire trabaja para enfriar la habitación a la temperatura elegida.

El ventilador lanza aire continuamente a la velocidad seleccionada.

Secado (deshumidificación) : No disponible en el modo de calefacción

El modo de secado reduce eficientemente la humedad de la habitación, de modo que la temperatura no baje excesivamente. Cuando se alcanza la temperatura de habitación elegida con el ajuste Low (bajo), el flujo de aire se parará durante diez minutos y luego se reanudará durante 3 minutos para mantener baja la humedad.

Calefacción

- El acondicionador de aire trabaja para calentar la habitación a la temperatura deseada.
- Al seleccionar el modo de calefacción, deberá fijarse una temperatura deseada para evitar aire frío. El ventilador aumentará gradualmente el flujo de aire hasta el nivel seleccionado.
- Cuando la temperatura ambiente alcance la temperatura seleccionada y el compresor se pare, el ventilador proporcionará un flujo de aire suave.

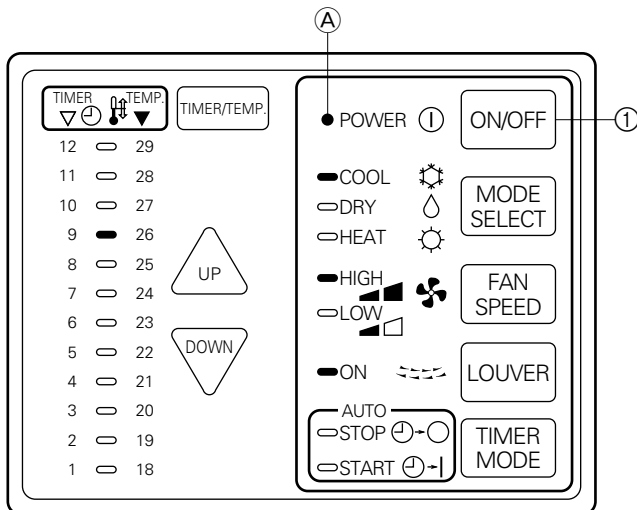

4.2. Switching the unit on/off

► Before pressing the ON/OFF button:

- Check to see if the power supply is on.
- The power supply should not be turned off while the air conditioner is in use. This can cause the unit to break down.

① Press the ON/OFF button.

- Ⓐ The ON indicator should light up.

Note:

- Even if you press the ON/OFF button immediately after shutting down the operation in progress, the air conditioner will not start for about three minutes. This is to prevent the internal components from being damaged.
- If the operation stops due to a power failure, the unit will not automatically restart until the power has been restored. Press the ON/OFF button to restart.

4.2. Die Anlage ein-/ausschalten

► Vor dem Drücken der ON/OFF (NETZSCHALTER EIN/AUS)-Taste:

- Vergewissern, daß die Netzstromversorgung eingeschaltet ist.
- Die Netzstromversorgung sollte während des Betriebs der Klimaanlage nicht ausgeschaltet werden. Dies kann zu einem Totalausfall der Anlage führen.

① Die ON/OFF (NETZSTROM EIN/AUS)-Taste drücken.

- Ⓐ Die ON/EIN-Anzeige muß aufleuchten.

Hinweis:

- Selbst wenn Sie die ON/OFF (NETZSTROM EIN/AUS-) Taste unmittelbar nach Abschaltung des in Gang befindlichen Betriebs drücken, beginnt die Klimaanlage etwa drei Minuten lang nicht zu laufen. Dadurch wird verhindert, daß Teile im Inneren der Anlage beschädigt werden.
- Wenn der Betrieb durch Stromausfall unterbrochen wird, läuft die Anlage nach Beendigung des Stromausfalls nicht automatisch wieder an. ON/OFF (NETZSTROM EIN/AUS)-Taste drücken, um sie wieder in Gang zu setzen.

4.2. Pour allumer/éteindre le climatiseur

► Avant d'appuyer sur le bouton ON/OFF:

- Vérifier que l'appareil est sous tension
- L'alimentation ne doit pas être interrompue lorsque le climatiseur est en marche. Autrement, l'appareil pourrait tomber en panne.

① Appuyer sur le bouton ON/OFF (Marche/Arrêt).

- Ⓐ Le voyant ON devrait s'allumer.

Remarques:

- Même si vous appuyez sur le bouton ON/OFF immédiatement après avoir arrêté la fonction en cours, le climatiseur ne se remettra en route que trois minutes plus tard. Ceci est une précaution pour éviter l'endommagement de tout composant interne.
- Si la fonction s'arrête à cause d'une coupure de courant, l'appareil ne se remettra automatiquement en marche qu'une fois le courant revenu. Appuyer sur le bouton ON/OFF pour le remettre en marche.

4.2. Ligar/desligar a unidade

► Antes de carregar no botão ON/OFF (Ligar/Desligar):

- Verifique se o interruptor de corrente está activado.
- O interruptor de corrente não deve ser desactivado enquanto o ar condicionado estiver a funcionar, para não provocar uma possível avaria da unidade.

① Carregue no botão ON/OFF

- Ⓐ O indicador ON deverá acender.

Nota:

- Mesmo se carregar no botão ON/OFF imediatamente depois de desligar a operação em curso, o ar condicionado não funcionará durante três minutos, para não estragar os componentes internos.
- Se o funcionamento for interrompido por um corte de corrente, a unidade não recomeçará enquanto não for restaurada a alimentação. Carregue no botão ON/OFF para recomeçar.

4.2. Accensione/spegnimento dell'unità

► Prima di premere il pulsante ON/OFF (accensione/spegnimento):

- Controllare se l'unità è alimentata.
- Evitare di interrompere l'alimentazione del condizionatore quando questo sta funzionando, per non danneggiarlo.

① Premere il pulsante ON/OFF.

- Ⓐ La spia di accensione si illumina.

Note:

- Anche se viene premuto il pulsante ON/OFF immediatamente dopo lo spegnimento dell'unità, il condizionatore non si avvierà durante tre minuti. Ciò serve ad evitare che i componenti interni rimangano danneggiati.
- Se il funzionamento del condizionatore viene arrestato a seguito di un'interruzione di corrente, l'unità verrà riavviata automaticamente solo al ripristino della corrente. Premere il pulsante ON/OFF per riavviare l'unità.

4.2. Encendido y apagado de la unidad

► Antes de pulsar el botón ON/OFF:

- Compruebe que la alimentación principal está conectada
- No se debe desconectar la alimentación principal mientras el acondicionador esté funcionando; podría provocar la rotura de la unidad.

① Pulse el botón de encendido ON/OFF.

- Ⓐ El indicador ON se encenderá.

Notas:

- Aunque pulse una vez más el botón de encendido ON/OFF inmediatamente después de apagar el aparato, el acondicionador de aire no se pondrá en marcha hasta pasados tres minutos. Esto tiene como fin evitar daños en los componentes internos.
- Si el acondicionador se para por un corte de corriente, la unidad no se pondrá automáticamente en marcha al volver la corriente. Para ponerla en marcha pulse el botón de encendido ON/OFF para poner la unidad en marcha.

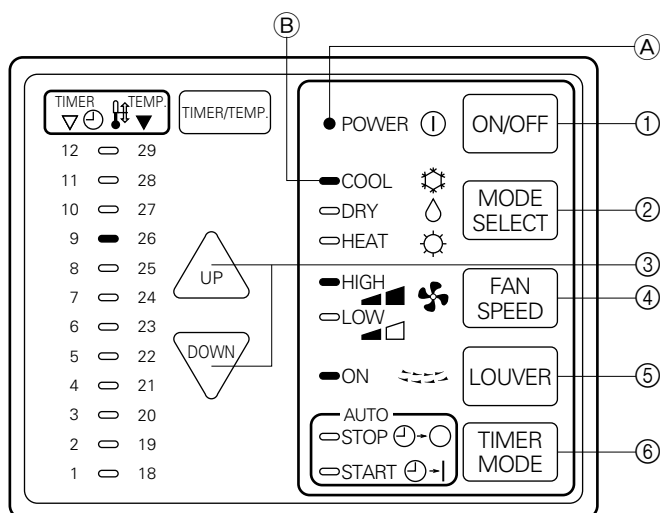

4.3. Cooling ❄️

- ① If the unit is OFF, press the POWER ON/OFF button to turn it ON.
 - Ⓐ The ON indicator should light up.
- ② Press the MODE SELECT button and select the COOL mode.
 - Ⓑ The green COOL ❄️ lamp goes ON.
- ③ If necessary, press the \triangle or ∇ buttons to set the desired temperature.

See page 36 for details.
- ④ If necessary, press the FAN SPEED button to set the fan speed.

See page 42 for details.
- ⑤ If necessary, press the LOUVER button to turn ON/OFF the louver function.

See page 44 for details.
- ⑥ If necessary, press the TIMER MODE button to set the timer.

See page 38 for details.

4.3. Kühlen ❄️

- ① Wenn die Anlage AUSgeschaltet ist, POWER ON/OFF (NETZSTROM EIN/AUS)-Taste drücken, um sie EINzuschalten.
 - Ⓐ Die ON/EIN-Anzeige muß aufleuchten.
- ② MODE SELECT (BETRIEBSART)-Taste drücken und die Betriebsart COOL (KÜHLEN) wählen.
 - Ⓑ Die grüne Lampe für COOL ❄️ (KÜHLEN) wird EINgeschaltet.
- ③ Bei Bedarf die Tasten \triangle (OBEN) oder ∇ (UNTEN) drücken; um die gewünschte Temperatur einzustellen.

Siehe dazu Seite 36.
- ④ Bei Bedarf, Taste FAN SPEED drücken, um die Gebläsegeschwindigkeit einzustellen.

Siehe dazu Seite 42.
- ⑤ Bei Bedarf, die Taste LOUVER (SCHWENKFLÜGEL) drücken, um die Schwenkflügel-Funktion ON/OFF (EIN-/AUS) zuschalten.

Siehe dazu Seite 44.
- ⑥ Bei Bedarf, Taste TIMER MODE drücken, um den Zeitschalter einzuschalten.

Siehe dazu Seite 38.

4.3. Refroidissement ❄️

- ① Si l'appareil est hors tension (OFF), appuyer sur la touche POWER ON/OFF pour l'allumer.
 - Ⓐ Le voyant ON devrait s'allumer.
- ② Appuyer sur la touche MODE SELECT et sélectionner le mode COOL.
 - Ⓑ Le voyant vert COOL ❄️ s'allume.
- ③ Si nécessaire, appuyer sur les touches \triangle ou ∇ pour régler la température souhaitée.



Voir page 36 pour plus de détails.
- ④ Si nécessaire, appuyer sur la touche FAN SPEED pour régler la vitesse de ventilation.

Voir page 42 pour plus de détails.
- ⑤ Si nécessaire, appuyer sur la touche LOUVER pour activer ou désactiver la fonction de pivotement de l'ouverture.



Voir page 44 pour plus de détails.
- ⑥ Si nécessaire, appuyer sur la touche TIMER MODE pour régler le minuteur.

Voir page 38 pour plus de détails.



4.3. Arrefecimento

- ① Se o aparelho estiver desligado, carregue no botão POWER ON/OFF para o ligar.
 - Ⓐ O indicador ON deverá acender.
- ② Carregue no botão MODE SELECT e selecione o modo de arrefecimento.
 - Ⓑ A lâmpada verde COOL  acende.
- ③ Se necessário, carregue nos botões  ou  para regular a temperatura desejada.
Ver na página 37 mais informações.
- ④ Se necessário, carregue no botão FAN SPEED para regular a velocidade da ventoinha.
Ver na página 43 mais informações.
- ⑤ Se for necessário, carregue em LOUVER para ligar/desligar a função de abertura de ventilação.
Ver na página 45 mais informações.
- ⑥ Se necessário, carregue no botão TIMER MODE para regular o temporizador.
Ver na página 39 mais informações.

4.3. Enfriado



- ① Si la unidad está apagada, pulse el botón POWER ON/OFF para encenderla.
 - Ⓐ Se encenderá el indicador ON .
- ② Pulse el botón de MODE SELECT y seleccione el modo COOL.
 - Ⓑ Se enciende la luz verde de COOL .
- ③ Si es necesario, pulse los botones de  o  para colocar la temperatura deseada.
Véase página 37 para más detalles.
- ④ Si es necesario, pulse el botón de FAN SPEED para fijar la velocidad del ventilador.
Véase página 43 para más detalles.
- ⑤ Si es necesario, pulse el botón LOUVER para activar o desactivar (ON/OFF) la función de movimiento de guías.
Véase página 45 para más detalles.
- ⑥ Si es necesario, pulse el botón de TIMER MODE para fijar el temporizador.
Véase página 39 para más detalles.

4.3. Raffreddamento

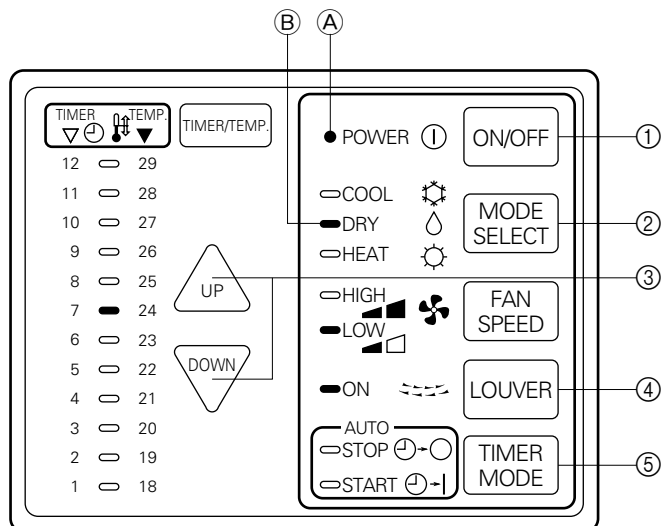
- ① Se l'unità è spenta, premere il pulsante di ACCENSIONE/SPEGNIMENTO (POWER ON/OFF) per accenderla.
 - Ⓐ La spia di accensione si illumina.
- ② Premere il pulsante MODE SELECT (SELEZIONE MODI) e selezionare il modo COOL (RAFFREDDAMENTO).
 - Ⓑ La spia verde del modo raffreddamento COOL  si accenderà.
- ③ Se necessario, premere i pulsanti  (VERSO ALTO) o  (VERSO BASSO) per impostare la temperatura desiderata.
Fare riferimento alla pagina 37 per i dettagli.
- ④ Se necessario, premere il pulsante FAN SPEED (VELOCITÀ DI VENTILAZIONE) per impostare la velocità di ventilazione desiderata.
Fare riferimento alla pagina 43 per i dettagli.
- ⑤ Se necessario, premere il pulsante LOUVER (DEFLETTORE) per attivare/disattivare il funzionamento del deflettore.
Fare riferimento alla pagina 45 per i dettagli.
- ⑥ Se necessario, premere il pulsante TIMER MODE (MODO TIMER) per impostare il timer.
Fare riferimento alla pagina 39 per i dettagli.



4.4. Drying (dehumidifying) the air

- ① If the unit is OFF, press the POWER ON/OFF button to turn it ON.
 - Ⓐ The ON indicator should light up.
- ② Press the MODE SELECT button and select the DRY mode.
 - Ⓑ The green DRY  lamp goes ON.
- ③ If necessary, press the  or  buttons to set the desired temperature.

See page 36 for details.
- ④ If necessary, press the LOUVER button to turn ON/OFF the louver function.



See page 44 for details.
- ⑤ If necessary, press the TIMER MODE button to set the timer.

See page 38 for details.

Note:

When the room temperature is lower than 18°C, drying mode can not be set.

4.4. Trocknen (Entfeuchten) der Luft

- ① Wenn die Anlage OFF (AUS) geschaltet ist, die Taste POWER ON/OFF (NETZSTROM EIN/AUS) drücken, um sie einzuschalten.
 - Ⓐ Die ON/EIN-Anzeige muß aufleuchten.
- ② MODE SELECT (BETRIEBSARTWAHL) drücken und die Betriebsart DRY (TROCKNEN) wählen.
 - Ⓑ Die grüne Lampe für DRY  (TROCKNEN) schaltet sich ON (EIN).
- ③ Bei Bedarf, die Tasten  oder  drücken, um die gewünschte Temperatur einzustellen.

Siehe dazu Seite 36.
- ④ Bei Bedarf, die Taste LOUVER (SCHWENKFLÜGEL) drücken, um die Schwenkflügel-Funktion ON/OFF (EIN-/AUS) zuschalten.



Siehe dazu Seite 44.
- ⑤ Bei Bedarf, die Taste TIMER MODE (ZEITSCHALTERBETRIEB) drücken, um den Timer einzustellen.

Siehe dazu Seite 38.

HINWEIS:

Wenn die Raumtemperatur niedriger als 18°C ist, kann der Trockenbetrieb nicht eingestellt werden.

4.4. Assèchement (déshumidification) de l'air

- ① Si l'appareil est éteint, appuyer sur l'interrupteur d'alimentation ON/OFF pour l'allumer.
 - Ⓐ Le voyant ON devrait s'allumer.
- ② Appuyer sur la touche MODE SELECT et sélectionner le mode DRY.
 - Ⓑ La diode verte DRY  s'allume.
- ③ Si nécessaire, appuyer sur les touches  ou  pour régler la température souhaitée.

Voir page 36 pour plus de détails.
- ④ Si nécessaire, appuyer sur la touche LOUVER pour activer ou désactiver la fonction de pivotement de l'ouverture.



Voir page 44 pour plus de détails.
- ⑤ Si nécessaire, appuyer sur la touche TIMER MODE pour régler le minuteur.

Voir page 38 pour plus de détails.

Remarque:

Lorsque la température de la pièce est inférieure à 18°C, il n'est pas possible de programmer le mode d'assèchement (de déshumidification).



4.4. Secagem (desumidificação) do ar

- ① Se a unidade estiver desligada, carregue em POWER ON/OFF para a ligar.
 - Ⓐ O indicador ON deverá acender.
- ② Carregue em MODE SELECT (selecção de modo) para seleccionar o modo de secagem.
 - Ⓑ A lâmpada DRY  verde acende-se
- ③ Se for necessário, carregue em  ou  para regular a temperatura desejada.
Ver na página 37 mais informações.
- ④ Se for necessário, carregue em LOUVER para ligar/desligar a função de abertura de ventilação.
Ver na página 45 mais informações.
- ⑤ Se for necessário, carregue em TIMER MODE (modo temporizador) para regular o temporizador.
Ver na página 39 mais informações.

Nota:

Com a temperatura da peça inferior a 18°C, não se pode programar o modo de secagem.



4.4. Deumidificazione dell'aria

- ① Se l'unità è spenta, premere il pulsante di ACCENSIONE/SPEGNIMENTO (POWER ON/OFF) per accenderla.
 - Ⓐ La spia di accensione si illumina.
- ② Premere il pulsante MODE SELECT (SELEZIONE MODI) e selezionare il modo DRY (DEUMIDIFICAZIONE).
 - Ⓑ La spia verde del modo deumidificazione DRY  si accenderà.
- ③ Se necessario, premere i pulsanti  (VERSO L'ALTO) o  (VERSO IL BASSO) per impostare la temperatura desiderata.
Fare riferimento alla pagina 37 per i dettagli.
- ④ Se necessario, premere il pulsante LOUVER (DEFLETTORE) per attivare/disattivare il funzionamento del deflettore.
Fare riferimento alla pagina 45 per i dettagli.
- ⑤ Se necessario, premere il pulsante TIMER MODE (MODO TIMER) per impostare il timer.
Fare riferimento alla pagina 39 per i dettagli.

Nota:

Se la temperatura del locale è inferiore a 18°C, il modo deumidificazione non può essere attivato.

4.4. Secado (deshumidificado) del aire

- ① Si la unidad está apagada (OFF), presione el botón ON/OFF para encenderla (ON).
 - Ⓐ Se encenderá el indicador ON.
- ② Presione MODE SELECT y seleccione el modo de secado (DRY).
 - Ⓑ Se enciende la luz verde DRY .
- ③ Si fuera necesario, presione los botones  o  para fijar la temperatura deseada.
Véase página 37 para más detalles.
- ④ Si fuera necesario, presione el botón LOUVER para activar o desactivar (ON/OFF) la función de movimiento de guías.
Véase página 45 para más detalles.
- ⑤ Si fuera necesario, presione el botón TIMER MODE para activar el temporizador.
Véase página 39 para más detalles.

Nota:

Cuando la temperatura ambiental es inferior a 18°C no se puede activar el modo de secado.

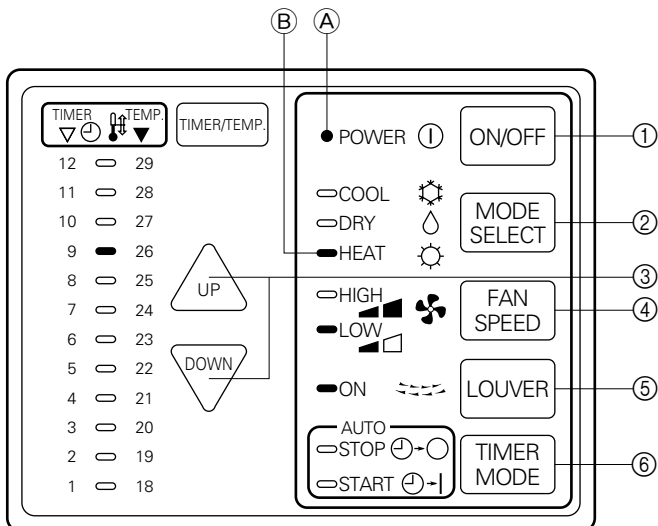

4.5. Heating

- ① If the unit is OFF, press the POWER ON/OFF button to turn it ON.
 (A) The ON indicator should light up.
- ② Press the MODE SELECT button and select the HEAT mode.
 (B) The green HEAT  lamp goes ON.
- ③ If necessary, press the \triangle or ∇ buttons to set the desired temperature.
See page 36 for details.
- ④ If necessary, press the FAN SPEED button to set the fan speed.
See page 42 for details.
- ⑤ If necessary, press the LOUVER button to turn ON/OFF the louver function.
See page 44 for details.
- ⑥ If necessary, press the TIMER MODE button to set the timer.
See page 38 for details.



4.5. Heizen

- ① Wenn die Anlage OFF/AUSgeschaltet ist, die Taste POWER ON/OFF (NETZSTROM EIN/AUS) drücken, um sie EINzuschalten.
 (A) Die ON/EIN-Anzeige muß aufleuchten.
- ② Taste MODE SELECT (BETRIEBSARTWAHL) drücken und den HEAT-Betrieb wählen.
 (B) Die grüne HEAT -Lampe geht ON (AN).
- ③ Bei Bedarf, die Tasten \triangle oder ∇ drücken, um die gewünschte Temperatur einzustellen.
Siehe dazu Seite 36.
- ④ Bei Bedarf Tasten FAN SPEED (GEBLÄSELEISTUNG) drücken, um die Gebläseleistung einzustellen.
Siehe dazu Seite 42.
- ⑤ Bei Bedarf, die Taste LOUVER (SCHWENKFLÜGEL) drücken, um die Schwenkflügel-Funktion ON/OFF (EIN-/AUS) zuschalten.
Siehe dazu Seite 44.
- ⑥ Bei Bedarf, die Taste TIMER MODE (ZEITSCHALTERBETRIEB) drücken, um den Timer einzustellen.
Siehe dazu Seite 38.



4.5. Chauffage

- ① Si l'appareil est éteint, appuyer sur l'interrupteur d'alimentation ON/OFF pour l'allumer.
 (A) Le voyant ON devrait s'allumer.
- ② Appuyer sur la touche MODE SELECT et sélectionner le mode HEAT.
 (B) La diode verte HEAT  s'allume.
- ③ Si nécessaire, appuyer sur les touches \triangle ou ∇ pour régler la température souhaitée.
Voir page 36 pour plus de détails.
- ④ Si nécessaire, appuyer sur la touche FAN SPEED pour régler la vitesse de ventilation.
Voir page 42 pour plus de détails.
- ⑤ Si nécessaire, appuyer sur la touche LOUVER pour activer ou désactiver la fonction de pivotement de l'ouverture.
Voir page 44 pour plus de détails.
- ⑥ Si nécessaire, appuyer sur la touche TIMER MODE pour régler le minuteur.
Voir page 38 pour plus de détails.



4.5. Aquecimento

- ① Se a unidade estiver desligada, carregue em POWER ON/OFF para a ligar.
 - Ⓐ O indicador ON deverá acender.
- ② Carregue em MODE SELECT (selecção de modo) para seleccionar o modo de HEAT (aquecimento).
 - Ⓑ A lâmpada HEAT  verde acende.
- ③ Se for necessário, carregue em  ou  para regular a temperatura desejada.
Ver na página 37 mais informações.
- ④ Se for necessário, carregue em FAN SPEED (velocidade da ventoinha) para regular a velocidade da ventoinha.
Ver na página 43 mais informações.
- ⑤ Se for necessário, carregue em LOUVER para ligar/desligar a função de abertura de ventilação.
Ver na página 45 mais informações.
- ⑥ Se for necessário, carregue em TIMER MODE (modo temporizador) para regular o temporizador.
Ver na página 39 mais informações.

4.5. Riscaldamento

- ① Se l'unità è spenta, premere il pulsante di ACCENSIONE/SPEGNIMENTO (POWER ON/OFF) per accenderla.
 - Ⓐ La spia di accensione si illumina.
- ② Premere il pulsante MODE SELECT (SELEZIONE MODI) e selezionare il modo HEAT (VENTILAZIONE).
 - Ⓑ La spia verde del modo ventilazione HEAT  si accenderà.
- ③ Se necessario, premere i pulsanti  (VERSO L'ALTO) o  (VERSO IL BASSO) per impostare la temperatura desiderata.
Fare riferimento alla pagina 37 per i dettagli.
- ④ Se necessario, premere i pulsanti FAN SPEED (VELOCITÀ DI VENTILAZIONE) per impostare la velocità di ventilazione desiderata.
Fare riferimento alla pagina 43 per i dettagli.
- ⑤ Se necessario, premere il pulsante LOUVER (DEFLETTORE) per attivare/disattivare la funzione di deflettore.
Fare riferimento alla pagina 45 per i dettagli.
- ⑥ Se necessario, premere il pulsante TIMER MODE (MODO TIMER) per impostare il timer.
Fare riferimento alla pagina 39 per i dettagli.

4.5. Calefacción

- ① Si la unidad está apagada, presione el botón POWER ON/OFF para encenderla.
 - Ⓐ Se encenderá el indicador ON.
- ② Presione MODE SELECT y seleccione el modo HEAT.
 - Ⓑ Se enciende la luz verde de HEAT .
- ③ Si fuera necesario, presione los botones  o  para fijar la temperatura deseada.
Véase página 37 para más detalles.
- ④ Si fuera necesario, presione los botones FAN SPEED para fijar la velocidad del ventilador.
Véase página 43 para más detalles.
- ⑤ Si fuera necesario, presione el botón LOUVER para activar o desactivar (ON/OFF) la función de guía del aire.
Véase página 45 para más detalles.
- ⑥ Si fuera necesario, presione el botón TIMER MODE para fijar el temporizador.
Véase página 39 para más detalles.

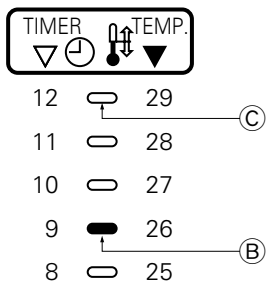
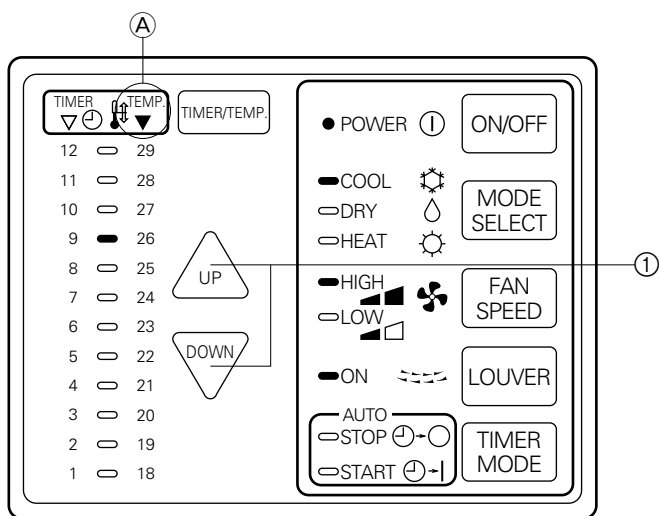

4.6. Die Temperatur einstellen

A Darauf achten, daß die grüne Lampe bei aufleuchtet. (Wenn die grüne Lampe aus ist, kann keine Temperatureinstellung vorgenommen werden.)

1 Tasten (OBEN) oder (UNTEN) drücken, um die gewünschte Temperatur einzustellen.

B Die gewählte Temperatur wird angezeigt. (Grüne Lampe)

C Die Temperatur der während des Betriebs angesaugten Luft wird angezeigt. (Grüne Lampe blinkt)

Wenn die gewählte Temperatur bei gedrückter -Taste um 1°C steigt. Wenn sie dauernd gedrückt wird, steigt die Temperatur fortlaufend um jeweils 1°C. In der gleichen Weise sinkt die gewählte Temperatur jeweils um 1°C, wenn die Taste gedrückt wird.

Hinweis:

• Um die gewählte Temperatur zu ändern, Tasten UP (OBEN) oder DOWN (UNTEN) drücken und die Anzeige beachten.

B Vergewissern, daß die grüne Lampe leuchtet.

(Wenn die grüne Lampe nicht leuchtet, kann die Temperatur nicht eingestellt werden).

Wenn die grüne Anzeige OFF (AUS) ist:

- Bei Einstellung des Schalters TIMER MODE (ZEITSCHALTERBETRIEB) auf AUTO STOP in der Betriebsart OFF TIMER (ZEITSCHALTER AUSGESCHALTET): Die Taste TIMER/TEMP (ZEITSCHALTER/TEMP) drücken, wobei die TIMER-Anzeige leuchtet und die TEMP-Anzeige leuchten muß.
- Bei Einstellung des Schalters TIMER MODE (ZEITSCHALTERBETRIEB) auf AUTO START in der Betriebsart TIMER ON (ZEITSCHALTER EIN): Die Temperatursteuerung ist nicht verfügbar.

Zulässiger Temperatureinstellbereich: 18°C bis 29°C:

[Beispiel für Einstellungen]

- B Die TEMP-Anzeige leuchtet, wenn Sie eine Temperatur von 26° C voreingestellt haben.
- C Die TEMP-Anzeige blinkt, wenn die Raum(Ansaugluft)temperatur 29° C erreicht.

4.6. Setting the temperature

A Make sure the green lamp in is lighting up. (When the green lamp is off, any temperature adjustment cannot be made.)

1 Press the or buttons to set the desired temperature.

B The selected temperature is displayed. (Green lamp)

C The temperature of the intake air during operation is displayed. (Blinking green lamp)

When the selected temperature raises 1°C when the button is pressed. If it is pressed continuously, the temperature raises continuously 1°C at a time.

In the same way, the selected temperature lowers 1°C each time the button is pressed.

Note:

• To change the selected temperature, press the UP or DOWN buttons while looking at the display.

B Make sure the green lamp is lit up.

(If the green lamp is not lit up, the temperature cannot be adjusted.)

When the green indicator is OFF:

- While in the OFF TIMER mode operation with the TIMER MODE switch set in AUTO STOP: Press the TIMER/TEMP button while the TIMER indicator is glowing and the TEMP indicator should be lit.
- While in the ON TIMER mode operation with the TIMER MODE switch set in AUTO START: The temperature control is not available.

Allowable temperature setting range: 18°C to 29°C:

[Example Settings]

B The TEMP indicator will be lit when you preset a temperature of 26°C.

C The TEMP indicator will blink when the room (intake air) temperature reaches 29°C.

4.6. Réglage de la température

A Veiller à ce que le témoin vert de s'allume. (S'il est éteint, vous ne pouvez pas régler la température.)

1 Appuyer sur les touches ou pour régler la température souhaitée.

B La température sélectionnée s'affiche. (Voyant vert)

C La température de l'air aspiré pendant le fonctionnement s'affiche (voyant vert clignotant).

La température sélectionnée augmente d'1°C lorsque la touche UP est enfoncée. Si elle est maintenue enfoncée, la température augmentera de manière continue, d'un degré à la fois.

De même, la température sélectionnée diminue d'1°C chaque fois que la touche DOWN est enfoncée.

Remarque:

• Pour changer la température sélectionnée, appuyer sur les touches UP ou DOWN tout en observant l'affichage.

B S'assurer que le voyant vert est allumé.

(Il n'est pas possible de régler la température lorsque la diode verte n'est pas allumée.)

Lorsque le voyant vert est éteint:

- Pendant le fonctionnement en mode OFF TIMER avec le sélecteur TIMER MODE positionné sur AUTO STOP: Appuyer sur la touche TIMER/TEMP pendant que le voyant TIMER est éclairé et le voyant TEMP doit s'allumer.
- Pendant le fonctionnement en mode ON TIMER avec le sélecteur TIMER MODE positionné sur AUTO START: il n'est pas possible de contrôler la température.

Plage de réglage de température autorisée: 18°C à 29°C:

[Exemples de réglages]

B Le voyant TEMP s'allume lorsque l'on présélectionne une température de 26°C.

C Le voyant TEMP clignotera lorsque la température de la pièce (à la prise d'air) atteint 29°C.

4.6. Regulação da temperatura

- (A) Veja se a lâmpada verde  está acesa.
(Se estiver apagada, não é possível qualquer regulação da temperatura).

① **Carregue nos botões  ou  para regular a temperatura desejada.**

- (B) A temperatura seleccionada aparece no visor (Lâmpada verde).
(C) A temperatura de admissão de ar durante o funcionamento aparece no visor (Lâmpada verde intermitente)

A temperatura seleccionada aumenta 1°C quando se carrega no botão . Se carregar continuamente, a temperatura aumentará continuamente 1°C de cada vez.

Inversamente, a temperatura baixará 1°C por cada toque no botão .

Notas:

- **Para mudar a temperatura seleccionada, carregue nos botões UP ou DOWN, olhando ao mesmo tempo para o visor.**

- (B) Certifique-se de que a lâmpada verde está acesa.
(Se a lâmpada verde não estiver acesa, a temperatura não poderá ser regulada).

Com o indicador verde desligado (OFF):

- Em modo de funcionamento OFF TIMER (temporizador desligado), com o interruptor TIMER MODE na posição AUTO STOP (paragem automática), carregue em TIMER/TEMP enquanto o indicador TIMER está iluminado e o indicador TEMP ilumina-se.
- Em modo de funcionamento ON TIMER (temporizador ligado), com interruptor TIMER MODE na posição AUTO START (arranque automático), não é possível o controlo da temperatura.

Amplitude de regulação de temperatura permitida: 18°C a 29°C.

[Exemplo de regulações]

- (B) O indicador TEMP (temperatura) não acende quando se programa uma temperatura de 26°C.
(C) O indicador TEMP (temperatura) começa a piscar quando a temperatura (admissão de ar) da peça atinge 29°C.

4.6. Impostazione della temperatura

- (A) Accertarsi che la spia di color verde in  sia accesa. (Quando questa spia è spenta, non è possibile effettuare alcuna regolazione della temperatura).

① **Premere i pulsanti  (VERSO ALTO) o  (VERSO BASSO) per impostare la temperatura desiderata.**

- (B) Viene visualizzata la temperatura selezionata (Spia verde)
(C) Viene visualizzata la temperatura dell'ingresso dell'aria durante il funzionamento. (Spia verde lampeggiante)

Premendo il pulsante , la temperatura selezionata aumenta di 1°C. Se il pulsante viene tenuto premuto, la temperatura aumenta in continuazione di 1°C.

La temperatura selezionata si abbassa di 1°C ogni volta che viene premuto il pulsante , secondo le stesse modalità viste per l'altro pulsante.

Nota:

- **Per modificare la temperatura selezionata, premere i pulsanti UP (VERSO ALTO) o DOWN (VERSO BASSO) osservando attentamente il display.**

- (B) Accertarsi che la spia verde sia accesa.
(Se la spia verde non è accesa, la temperatura non potrà essere regolata).

Se la spia verde è spenta.

- Mentre si è in modo operativo OFF TIMER (TIMER DISATTIVATO) con l'interruttore del TIMER MODE (MODO TIMER) su AUTO STOP (ARRESTO AUTOMATICO): Premendo il pulsante TIMER/TEMP, mentre la spia del timer è accesa, dovrebbe accendersi la spia della temperatura.
- Mentre si è in modo operativo ON TIMER (TIMER ATTIVATO) con l'interruttore del TIMER MODE su AUTO STOP: Il comando della temperatura non è disponibile.

Campo dei valori della temperatura ammessi: da 18°C a 29°C.

[Esempio di impostazioni]



- (B) La spia TEMP si accenderà se viene impostata una temperatura di 26°C.
(C) La spia TEMP lampeggerà se la temperatura della stanza (temperatura dell'aria in entrata) raggiunge 29°C.

4.6. Ajuste de la temperatura

- (A) Asegúrese de que la luz verde con la indicación  está encendida (cuando la luz verde está apagada no puede regularse la temperatura).

① **Pulse los botones de  o  para poner la temperatura deseada.**

- (B) La temperatura seleccionada se ve en la pantalla. (Luz verde)
(C) La temperatura de la toma de aire durante la operación se ve en la pantalla. (La luz verde parpadea).

La temperatura seleccionada aumenta 1°C cuando se pulsa el botón . Si está continuamente pulsado, la temperatura aumenta 1°C cada vez. De la misma manera, la temperatura seleccionada disminuye 1°C cada vez que se pulsa el botón .

Nota:

- **Para cambiar la temperatura seleccionada, pulse el botón UP o DOWN mientras mira a la pantalla.**

- (B) Asegúrese de que la luz verde está encendida.
(Si la luz verde no está encendida, la temperatura no puede ajustarse.)

Cuando el indicador verde está apagado (OFF):

- Mientras se está en funcionamiento sin temporizador (OFF TIMER) con el conmutador TIMER MODE en AUTO STOP: Presione el botón TIMER/TEMP mientras luzca el indicador TIMER y el indicador TEMP deberá encenderse.
- Mientras se está en funcionamiento con temporizador (ON TIMER) con el conmutador TIMER MODE en AUTO START: No se puede realizar control de temperatura.

Gama de ajuste permisible de temperatura: 18°C a 29°C

[Ejemplo de ajustes]

- (B) El indicador TEMP estará encendido cuando fije una temperatura de 26°C
(C) El indicador TEMP parpadeará cuando la temperatura ambiente (en la toma de aire) alcance los 29°C.

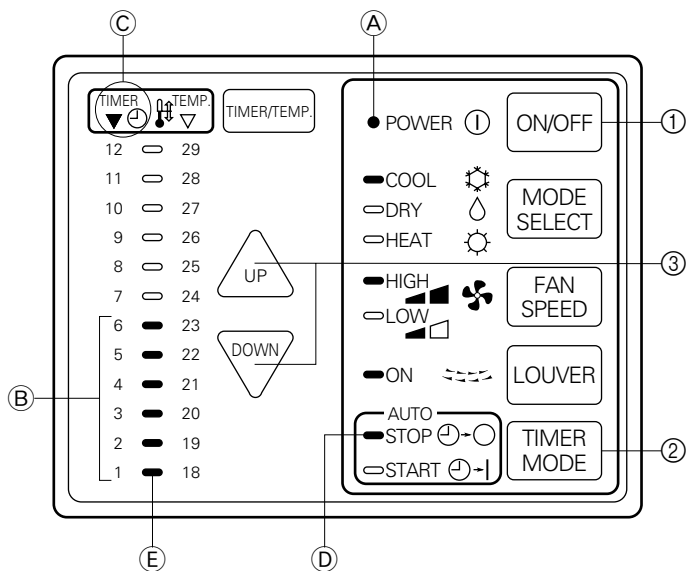

4.7. Using the timer ^{TIMER} ▼⬆

When using the timer function, the unit will automatically START/STOP after the preset time has elapsed.

AUTO START : The unit starts at a specified time.

AUTO STOP : The unit stops operating at a specified time.

TIMER OFF : The timer does not function.

1) AUTO STOP STOP ⬆→○

- ① Press the POWER ON/OFF button to turn ON the air-conditioner.
(The operation lamp (A) lights up.)
- ② Press the TIMER MODE button.
C ^{TIMER} ▼⬆ lamp lights up.
D STOP ⬆→○ lamp goes ON.
- ③ Press the ▲ or ▼ buttons to set the time.
B Each time the buttons are pressed the number of lit green lamps increases or decreases by 1 hour.

Note:

The timer can be set in 1-hour units.

- The number of green lamps that are lit up in the display corresponds to the number of hours set.
- E One green lamp goes OFF every hour, displaying the remaining operating time.
Operation stops when all of the lamps have gone OFF.

4.7. Verwendung des Timers ^{TIMER} ▼⬆

Bei Einsatz der Timer-Funktion wird die Anlage nach Ablauf der vorgeählten Zeit automatisch auf START/STOP (ANLASSEN/AUSSCHALTEN) geschaltet.

AUTO START : Die Anlage wird nach der angegebenen Zeit eingeschaltet.

AUTO STOP : Die Anlage wird nach der angegebenen Betriebsdauer ausgeschaltet.

TIMER OFF : Der Zeitschalter ist nicht in Funktion.

1) AUTO STOP STOP ⬆→○

- ① Die POWER ON/OFF (NETZSTROM EIN/AUS)-Taste drücken, um die Klimaanlage EINzuschalten.
(Die Betriebslampe (A) leuchtet auf).
- ② Die Taste TIMER MODE (ZEITSCHALTERBETRIEB) drücken.
C ^{TIMER} ▼⬆ -Lampe leuchtet auf.
D Die grüne STOP ⬆→○-Lampe geht ON (AN).
- ③ Die Tasten ▲ oder ▼ drücken, um die Zeit einzustellen.
B Bei jedem Drücken der Tasten wird die Zahl der leuchtenden grünen Lampen um je 1 Stunde erhöht oder vermindert.

Hinweis:

Der Timer kann in Einheiten von 1 Stunde eingestellt werden.

- Die Zahl der grünen Lampen, die in der Anzeige aufleuchten, entspricht der Zahl der eingestellten Stunden.
E Jede Stunde geht eine grüne Lampe AUS und zeigt die verbleibende Betriebsdauer an.
Der Betrieb wird ausgeschaltet, wenn alle Lampen AUSgegangen sind.

4.7. Utilisation du minuteur ^{TIMER} ▼⬆

Lors de l'utilisation de la fonction de minuteur, l'appareil démarrera ou s'arrêtera automatiquement à la fin du temps programmé.

AUTO START : L'appareil se met en marche à l'heure spécifiée.

AUTO STOP : L'appareil cesse de fonctionner à l'heure spécifiée.

TIMER OFF : Le minuteur n'est pas opérationnel.

1) Arrêt automatique (AUTO STOP) STOP ⬆→○

- ① Appuyer sur la touche POWER ON/OFF pour allumer le climatiseur.
(Le voyant de fonctionnement (A) s'allume.)
- ② Appuyer sur la touche TIMER MODE (mode minuteur)
C Le voyant ^{TIMER} ▼⬆ s'allume.
D La diode verte STOP ⬆→○ s'allume.
- ③ Appuyer sur les touches UP ▲ ou DOWN ▼ pour régler l'heure.
B Chaque fois que l'on appuie sur les touches, le nombre de diodes vertes allumées augmente ou diminue d'une heure.

Remarque:

Il est possible de régler le temps programmé par unités d'une heure.

- Le nombre de diodes vertes allumées sur l'affichage correspond au nombre d'heures programmées.
E Une diode verte s'éteint après chaque heure, et le temps de fonctionnement restant s'affiche.
Le fonctionnement s'arrête lorsque toutes les diodes sont éteintes.

4.7. Utilização do temporizador ^{TIMER} ▼⬆

Utilizando a função do temporizador, o aparelho passa automaticamente para START/STOP (Arranque/Paragem) depois de transcorrido o tempo pré-seleccionado.

AUTO START (Arranque automático) : o aparelho entra em funcionamento na hora especificada.

AUTO STOP (Paragem automática) : o aparelho deixa de funcionar na hora especificada.

TIMER OFF (Temporizador desligado) : o temporizador não funciona.

1) AUTO STOP STOP ⬆→○

- ① **Carregue no botão POWER ON/OFF para ligar o ar condicionado.**
(A lâmpada de funcionamento Ⓐ acende).
- ② **Carregue em TIMER MODE.**
 - Ⓒ A lâmpada ^{TIMER} ▼⬆ acende.
 - Ⓓ A lâmpada STOP ⬆→○ verde acende.
- ③ **Carregue no botão ▲ ou ▼ para acertar a hora.**
 - Ⓑ Cada toque nos botões aumenta ou diminui de uma hora o número das lâmpadas verdes acesas.

Nota:

O temporizador pode ser regulado por unidades de 1 hora.

- O número de lâmpadas verdes acesas no visor corresponde ao número de horas regulado.
 - Ⓔ De hora em hora apaga-se uma lâmpada verde, visualizando o tempo de funcionamento remanescente.
 A operação termina quando todas as lâmpadas se apagarem.

4.7. Uso del timer ^{TIMER} ▼⬆

Quando viene usato il timer, l'unità eseguirà automaticamente le seguenti funzioni:

START/STOP (AVVIO/ARRESTO) al raggiungimento dell'ora impostata.

AUTO START (AVVIO AUTOMATICO) : l'unità si avvierà ad un'ora specificata.

AUTO STOP (ARRESTO AUTOMATICO) : l'unità si arresterà ad un'ora specificata.

TIMER OFF (DISATTIVAZIONE TIMER) : il timer non funziona

1) AUTO STOP STOP ⬆→○

- ① **Premere il pulsante di ACCENSIONE/SPEGNIMENTO (POWER ON/OFF) per accendere il condizionatore d'aria.**
(La spia di funzionamento Ⓐ si accenderà).
- ② **Premere il pulsante TIMER MODE (MODO TIMER).**
 - Ⓒ La spia ^{TIMER} ▼⬆ si accenderà.
 - Ⓓ La spia verde del modo ventilazione STOP ⬆→○ si accenderà.
- ③ **Premere i pulsanti ▲ (VERSO ALTO) o ▼ (VERSO BASSO) per impostare l'ora desiderata.**
 - Ⓑ Ogni volta che viene premuto uno dei tasti, il numero delle spie verdi accese aumenta o diminuisce di 1 unità, corrispondente ad un'ora.

Nota:

Il timer può essere impostato per periodi di 1 ora.

- Il numero di spie verdi accese sul display corrisponde al numero di ore impostate.
 - Ⓔ Una spia verde si spegne al trascorrere di un'ora e le spie ancora accese corrispondono al tempo di funzionamento restante.
 Il funzionamento si arresterà quando tutte le spie saranno spente.

4.7. Utilización del temporizador ^{TIMER} ▼⬆

Cuando utilice la función del temporizador, la unidad se pondrá en marcha/apagará cuando haya terminado el tiempo seleccionado.

AUTO START : la unidad se pone en marcha en el momento especificado.

AUTO STOP : la unidad deja de funcionar en el momento especificado.

TIMER OFF : el temporizador no funciona.

1) ARRANQUE AUTOMÁTICO STOP ⬆→○

- ① **Pulse el botón POWER ON/OFF para poner en marcha el aire acondicionado.**
(La luz de funcionamiento Ⓐ se enciende)
- ② **Presione el botón TIMER MODE.**
 - Ⓒ Se enciende la luz de ^{TIMER} ▼⬆
 - Ⓓ Se enciende la luz verde de STOP ⬆→○.
- ③ **Pulse los botones ▲ o ▼ para poner la hora.**
 - Ⓑ Cada vez que se pulsan los botones, el número de luces verdes encendidas aumenta o disminuye una hora.

Nota:

El temporizador funciona con unidades de 1 hora.

- El número de luces verdes que hay encendidas en la pantalla corresponde al número de horas seleccionadas.
 - Ⓔ A cada hora se apaga una luz verde, permaneciendo en pantalla el tiempo operativo que todavía queda.
 La operación finaliza cuando se han apagado todas las luces verdes.

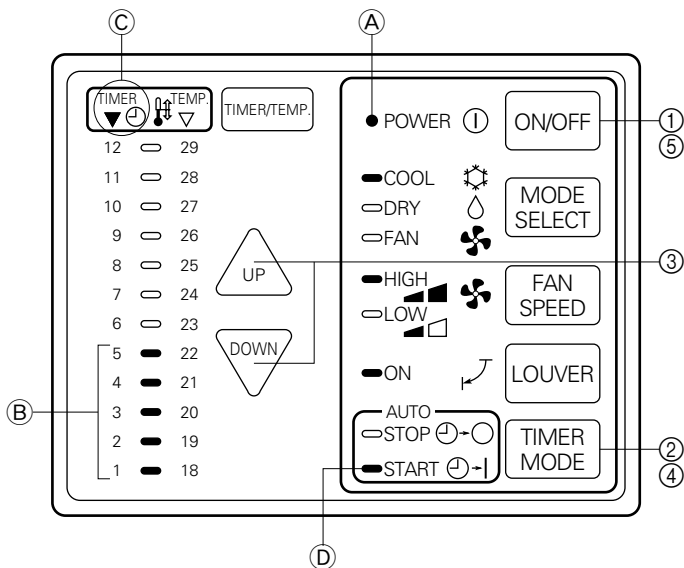

4.7. Using the timer ^{TIMER} ▼⏻

Cancelling the Timer

- ④ Press the **TIMER MODE** button.
- ⑤ Press the **POWER ON/OFF** button to turn **ON** the air-conditioner.

Note:

While waiting for the Auto Stop timer, besides displaying the time remaining on the timer, it is possible to operate the normal controls by pressing the **TIMER/TEMP** button.

- The time that was set previously for the timer is stored in memory, so when using the timer again, the previously set time is automatically displayed.

2) AUTO START **START** ⏻⏪

- ① Press the **POWER ON/OFF** button to turn **OFF** the air-conditioner. (The operation lamp **A** goes OFF.)
- ② Press the **TIMER MODE** button.
 - Ⓒ ^{TIMER} ▼⏻ lamp lights up.
 - Ⓓ **START** ⏻⏪ lamp goes ON.
- ③ Press the **▲** or **▼** buttons to set the time.
 - Ⓑ Each time the buttons are pressed the number of lit green lamps increases or decreases by 1 hour.

4.7. Verwendung des Timers ^{TIMER} ▼⏻

Annullieren des Timers

- ④ Die Taste **TIMER MODE** drücken.
- ⑤ Taste **POWER ON/OFF (NETZSTROM EIN/AUS)** drücken, um die Klimaanlage **AUS**zuschalten.

Hinweis:

Während der Laufzeit des Auto Stop-Timers und neben der Anzeige der verbleibenden Zeit auf dem Timer ist es möglich, die normalen Steuerungen durch Drücken der Taste **TIMER/TEMP** zu betätigen.

- Die vorher auf dem Zeitschalter eingestellte Zeit wird gespeichert und automatisch angezeigt, wenn der Zeitschalter erneut benutzt wird.

2) AUTO START **START** ⏻⏪

- ① Die **POWER ON/OFF (NETZSTROM EIN/AUS)**-Taste drücken, um die Klimaanlage **AUS**zuschalten. (Die Betriebslampe **A** geht AUS).
- ② Die Taste **TIMER MODE (ZEITSCHALTERBETRIEB)** drücken.
 - Ⓒ ^{TIMER} ▼⏻-Lampe leuchtet auf.
 - Ⓓ Die grüne **START** ⏻⏪-Lampe geht ON (AN).
- ③ Die Tasten **▲** oder **▼** drücken, um die Zeit einzustellen.
 - Ⓑ Bei jedem Drücken der Tasten wird die Zahl der leuchtenden grünen Lampen um je 1 Stunde erhöht oder vermindert.

4.7. Utilisation du minuteur ^{TIMER} ▼⏻

Annulation du minuteur

- ④ Appuyer sur la touche **TIMER MODE**.
- ⑤ Appuyer sur la touche **POWER ON/OFF** pour allumer le climatiseur.

Remarque:

En attendant l'arrêt automatique du minuteur, il est possible de supprimer l'affichage du temps restant pour le minuteur et de faire fonctionner les commandes normales en appuyant sur la touche **TIMER/TEMP**.

- Le temps défini précédemment pour le minuteur est sauvegardé en mémoire; ainsi, lorsque le minuteur sera de nouveau utilisé, ce temps s'affichera automatiquement.

2) Mise en marche automatique (AUTO START) **START** ⏻⏪

- ① Appuyer sur la touche **POWER ON/OFF** pour éteindre le climatiseur. (Le voyant de fonctionnement **A** s'éteint.)
- ② Appuyer sur la touche **TIMER MODE (mode minuteur)**
 - Ⓒ Le voyant ^{TIMER} ▼⏻ s'allume.
 - Ⓓ La diode verte **START** ⏻⏪ s'allume.
- ③ Appuyer sur les touches **▲** ou **▼** pour régler l'heure.
 - Ⓑ Chaque fois que l'on appuie sur les touches, le nombre de diodes vertes allumées augmente ou diminue d'une heure.

4.7. Utilização do temporizador

Cancelamento do temporizador





- ④ Carregue no botão **TIMER MODE**.
- ⑤ Carregue no botão **POWER** para ligar o ar condicionado.

Nota:

Enquanto aguarda o temporizador **Auto Stop**, em vez de visualizar o tempo remanescente no temporizador, é possível acionar os comandos normais carregando no botão **TIMER/TEMP**.

- A hora previamente regulada do temporizador fica memorizada, pelo que, utilizando novamente o temporizador, a hora previamente regulada volta a aparecer automaticamente no visor.

2) AUTO START

- ① Carregue no botão **POWER ON/OFF** para desligar o ar condicionado.
(A lâmpada de funcionamento  apaga-se).
- ② Carregue em **TIMER MODE**.
 - ③ A lâmpada  acende.
 - ④ A lâmpada **START**  verde acende.
- ③ Carregue nos botões  ou  para acertar a hora.
 - ④ Cada toque nos botões aumenta ou diminui de 1 hora o número das lâmpadas verdes acesas.

4.7. Uso del timer

Disattivazione del timer





- ④ Premere il pulsante **TIMER MODE (MODO TIMER)**.
- ⑤ Premere il pulsante di **ACCENSIONE/SPEGNIMENTO (POWER ON/OFF)** per accendere il condizionatore d'aria.

Nota:

Durante l'attivazione della funzione **AUTO STOP (ARRESTO AUTOMATICO)**, oltre a visualizzare il tempo di funzionamento restante sul display del timer, è possibile attivare i comandi normali premendo il pulsante **TIMER/TEMP**.

- L'ora utilizzata in precedenza per il funzionamento del timer è conservata nella sua memoria, cosicché durante un successivo utilizzo del timer, questa verrà automaticamente visualizzata.

2) AUTO START (AVVIO AUTOMATICO)

- ① Premere il pulsante di **ACCENSIONE/SPEGNIMENTO (POWER ON/OFF)** per spegnere il condizionatore d'aria.
(La spia di funzionamento  si spegnerà).
- ② Premere il pulsante **TIMER MODE (MODO TIMER)**.
 - ③ La spia  si accenderà.
 - ④ La spia verde del modo ventilazione **START**  si accenderà.
- ③ Premere i pulsanti  (**VERSO ALTO**) o  (**VERSO BASSO**) per impostare l'ora desiderata.
 - ④ Ogni volta che viene premuto uno dei tasti, il numero delle spie verdi accese aumenta o diminuisce di 1 unità, corrispondente ad un'ora.

4.7. Utilización del temporizador

Cancelación del temporizador





- ④ Pulse el botón del **TIMER MODE**.
- ⑤ Pulse el botón del **POWER ON/OFF** para poner en marcha el aire acondicionado.

Nota:

Mientras espera el paro automático del temporizador, además de ver en la pantalla el tiempo de temporizador que queda, se pueden utilizar los controles normales pulsando los botones del **TIMER/TEMP**.

- El tiempo que se seleccionó anteriormente para el temporizador se queda en la memoria, así que cuando se vuelva a utilizar el temporizador, el tiempo seleccionado anteriormente se ve automáticamente en pantalla.

2) ARRANQUE AUTOMÁTICO

- ① Pulse el botón del **POWER ON/OFF** para apagar el aire acondicionado.
(La luz de funcionamiento  se apaga).
- ② Presione el botón **TIMER MODE**.
 - ③ Se enciende la luz de .
 - ④ Se enciende la luz verde de **START** .
- ③ Pulse los botones de  o  para poner la hora.
 - ④ Cada vez que se pulsan los botones, el número de luces verdes encendidas aumenta o disminuye una hora.

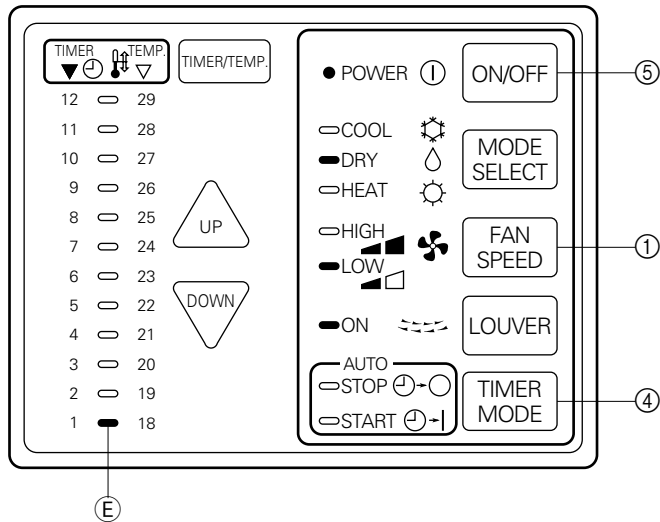

4.7. Using the timer

Note:

The timer can be set in 1-hour units.

- The number of green lamps that are lit up in the display corresponds to the number of hours set.
 - ⓔ One green lamp goes OFF every hour, displaying the remaining operating time.
- Operation starts when all of the lamps have gone OFF.

Cancelling the Timer

- ④ Press the **TIMER MODE** button.
- ⑤ Press the **POWER ON/OFF** button to turn OFF the air-conditioner.

Note:

- When using the Auto Start timer, the unit operates the same as before the timer was set.
- While waiting for the Auto Start timer, it is not possible to use normal operating controls such as adjusting the temperature.

4.8. Setting the fan speed

- ① Press the **FAN SPEED** button to set the fan speed.
- ⓐ The HIGH or LOW green lamp will light up.

4.7. Verwendung des Timers

Hinweis:

Der Timer kann in Einheiten von 1 Stunde eingestellt werden.

- Die Zahl der grünen Lampen, die in der Anzeige aufleuchten, entspricht der Zahl der eingestellten Stunden.
 - ⓔ Jede Stunde geht eine grüne Lampe AUS und zeigt die verbleibende Betriebsdauer an.
- Der Betrieb wird eingeschaltet, wenn alle Lampen AUSgegangen sind.

Annullieren des Timers

- ④ Die Taste **TIMER MODE** drücken.
- ⑤ Taste **POWER ON/OFF (NETZSTROM EIN/AUS)** drücken, um die Klimaanlage AUSzuschalten.

Hinweis:

- Bei Verwendung des Auto Start-Timers arbeitet die Anlage genauso wie der Timer vorher eingestellt war.
- Während des Ablaufs des Auto Start-Timers ist es nicht möglich, normale Betriebssteuerungen, wie Einstellung der Temperatur, zu benutzen.

4.8. Einstellung der Gebläsegeschwindigkeit

- ① Taste **FAN SPEED** drücken, um die Gebläsegeschwindigkeit einzustellen.
- ⓐ Die grünen Lampen für HIGH (HOCH) oder LOW (NIEDRIG) leuchten auf.

4.7. Utilisation du minuteur

Remarque:

Il est possible de régler le temps programmé par unités d'une heure.

- Le nombre de diodes vertes allumées sur l'affichage correspond au nombre d'heures programmées.
 - ⓔ Une diode verte s'éteint après chaque heure, affichant le temps restant avant la mise en fonctionnement.
- Le fonctionnement démarre lorsque toutes les diodes sont éteintes.

Annulation du minuteur

- ④ Appuyer sur la touche **TIMER MODE**.
- ⑤ Appuyer sur la touche **POWER ON/OFF** pour éteindre le climatiseur.

Remarque:

- Lors de l'utilisation du minuteur pour la mise en marche automatique, l'appareil fonctionne selon les réglages définis avant la programmation du minuteur.
- Lorsque le minuteur de mise en marche automatique est programmé, il n'est pas possible d'utiliser les commandes de fonctionnement normales telles que le réglage de la température.

4.8. Réglage de la vitesse du ventilateur

- ① Appuyer sur la touche **FAN SPEED** pour régler la vitesse du ventilateur.
- ⓐ La diode verte HIGH ou LOW s'allumera.

4.7. Utilização do temporizador

Nota:

O temporizador pode ser regulado em unidades de 1 hora.

- O número das lâmpadas verdes acesas no visor corresponde ao número de horas regulado.

Ⓔ De hora em hora apaga-se uma lâmpada verde, visualizando o tempo de funcionamento remanescente.

O aparelho começará a funcionar quando todas as lâmpadas se apagarem.

Cancelamento do temporizador

- ④ Carregue no botão **TIMER MODE**.
- ⑤ Carregue no botão **POWER ON/OFF** para desligar o ar condicionado.

Nota:

- Enquanto utiliza o temporizador **Auto Stop**, o aparelho funciona da mesma maneira que antes da regulação do temporizador.
- Enquanto aguarda pelo temporizador **Auto Stop**, não é possível accionar os comandos normais de funcionamento, tais como regular a temperatura.

4.8. Regulação da velocidade da ventoinha

- ① Carregue no botão **FAN SPEED** para regular a velocidade da ventoinha.

Ⓐ A lâmpada verde **HIGH**  ou **LOW**  acenderá.

4.7. Uso del timer

Nota:

Il timer può essere impostato per periodi di 1 ora.

- Il numero di spie verdi accese sul display corrisponde al numero di ore impostate.

Ⓔ Una spia verde si spegne al trascorrere di un'ora e le spie ancora accese corrispondono al tempo di funzionamento restante.

Il funzionamento inizierà quando tutte le spie saranno spente.

Disattivazione del timer

- ④ Premere il pulsante **TIMER MODE (MODO TIMER)**.
- ⑤ Premere il pulsante di **ACCENSIONE/SPEGNIMENTO (POWER ON/OFF)** per spegnere il condizionatore d'aria.

Nota:

- Durante l'attivazione della funzione **AUTO START** del timer, l'unità opera allo stesso modo del periodo che precede l'impostazione del timer.
- Durante l'attivazione della funzione **AUTO START** del timer, non è possibile usare i normali comandi operativi, come la regolazione della temperatura.

4.8. Impostazione della velocità di ventilazione

- ① Premere il pulsante **FAN SPEED (VELOCITÀ DI VENTILAZIONE)** per impostare la velocità di ventilazione.

Ⓐ Le spie di color verde **HIGH**  (**ALTA**) e **LOW**  (**BASSA**) si accenderanno.

4.7. Utilización del temporizador

Nota:

El temporizador funciona con unidades de 1 hora.

- El número de luces verdes que hay encendidas en la pantalla corresponde al número de horas seleccionadas.

Ⓔ A cada hora se apaga una luz verde, permaneciendo en pantalla el tiempo operativo que todavía queda.

La operación finaliza cuando se han apagado todas las luces verdes.

Cancelación del temporizador

- ④ Pulse el botón del **TIMER MODE**.
- ⑤ Pulse el botón del **POWER ON/OFF** para poner en marcha el aire acondicionado.

Nota:

- Cuando se utilice el temporizador de encendido automático, la unidad funcionará igual que antes de fijar el temporizador.
- Mientras se espera con el temporizador de encendido automático activado no es posible utilizar los controles normales de manejo como el ajuste de temperatura.

4.8. Ajuste de la velocidad del ventilador

- ① Pulse el botón de **FAN SPEED** para fijar la velocidad del ventilador.

Ⓐ La luz verde **HIGH**  o **LOW**  se encenderá.

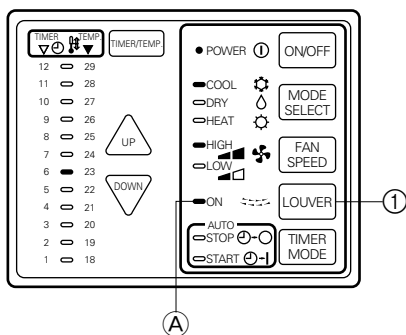

4.9. Crosswise wind adjustment

- ① Press the LOUVER button to enter the swing mode.
 - Ⓐ The  green lamp lights up.
 - ON: to automatically diffuse wind crosswise.
 - OFF: to blow out wind in any directions.

4.10. Vertical wind adjustment (Manual)

The horizontal louver can manually be operated to adjust blowout angles.

- ① To “COOL” or “DRY”, normally set the louver to forward or upward blowout.
 - Ⓐ Horizontal louver
- ② To “HEAT”, normally set the louver to downward blowout.

Note:

Both top and bottom pieces of the horizontal louver are not interlocked with the others and so do not move when vertical wind adjustment is being made.

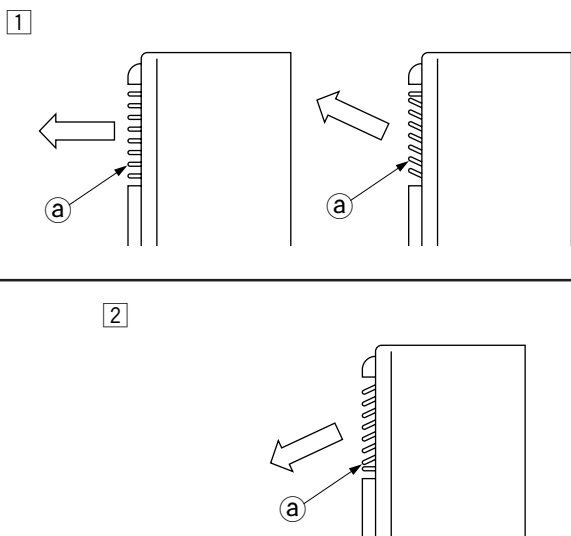

4.9. Kreuzweise Einstellung des Luftstroms

- ① Die Taste LOUVER/BELÜFTUNGSKLAPPE drücken, um den Schwenkbetrieb einzuschalten.
 - Ⓐ Die  grüne Lampe leuchtet auf.
 - ON: Verteilt den Luftstrom automatisch kreuzweise.
 - OFF: Der Luftstrom wird in alle Richtungen geblasen.

4.10. Vertikale Einstellung des Luftstroms (Manuell)

Die horizontale Luftklappe kann automatisch betätigt werden, um den Ausblaswinkel für den Luftstrom einzustellen.

- ① Zum “COOL”/“KÜHLEN” oder “DRY”/“TROCKNEN” wird die Belüftungsklappe normalerweise zum Ausblasen des Luftstroms nach vorne oder nach oben eingestellt.
 - Ⓐ Horizontale Belüftungsklappe
- ② Zum “HEAT”/“HEIZEN” wird die Belüftungsklappe normalerweise zum Ausblasen des Luftstroms nach unten eingestellt.

Hinweis:

Die oberen und unteren Teile der horizontalen Belüftungsklappe sind nicht mit den anderen gegenseitig verriegelt und bewegen sich daher nicht, wenn die vertikale Einstellung des Luftstroms vorgenommen wird.

4.9. Réglage de la soufflerie pivotante

- ① Appuyer sur la touche LOUVER pour entrer en mode pivotant.
 - Ⓐ Le témoin vert  s'allume
 - ON: pour diffuser automatiquement de l'air au travers de la pièce.
 - OFF: Pour souffler de l'air dans n'importe quelle direction.

4.10. Réglage vertical de la soufflerie (manuel)

Le pivotement horizontal peut être réglé manuellement pour ajuster les angles de la soufflerie.

- ① Pour refroidir (COOL) ou pour déshumidifier (DRY), régler le pivotement pour une soufflerie vers l'avant ou vers le haut.
 - Ⓐ Pivotement horizontal
- ② Pour réchauffer (HEAT), régler le pivotement pour une soufflerie vers le bas.

Remarque:

Les éléments du haut et du bas du pivotement horizontal ne sont pas connectés aux autres et ne bougent donc pas en cas de réglage de la soufflerie verticale.

4.9. Ajustamento transversal da ventilação

① Carregue na tecla LOUVER para activar o modo oscilante.

- Ⓐ A lâmpada verde  acende.
ON: para difundir automaticamente ventilação transversal.
OFF: para soprar em todas as direcções.

4.10. Ajustamento vertical da ventilação (manual)

A veneziana horizontal pode ser accionada manualmente para ajustar os ângulos de sopro de ar.

- ① Para “COOL” (frio) ou “DRY” (seco), coloque a veneziana normalmente para sopro de ar para a frente ou para cima.
Ⓐ Veneziana horizontal
- ② Para “HEAT” (calor), coloque a veneziana normalmente para sopro de ar para baixo.

Nota:

As peças do topo e as do fundo da veneziana horizontal não estão interbloqueadas com as outras. Não as mova quando efectuar a ajustamento vertical da ventilação.

4.9. Regolazione della portata d'aria trasversale

① Premere il pulsante LOUVER (DEFLETTORE) per entrare in modalità oscillazione.

- Ⓐ La spia verde  si illumina.
ON: per diffondere automaticamente l'aria in modo trasversale.
OFF: per soffiare l'aria in qualsiasi direzione.

4.10. Regolazione della portata d'aria verticale (Manuale)

Il deflettore orizzontale può essere regolato manualmente per impostare gli angoli di soffiaggio.

- ① Nelle modalità “COOL” (RAFFREDDAMENTO) o “DRY” (DEUMIDIFICAZIONE), il deflettore va impostato in modo che l'aria venga soffiata in avanti o verso l'alto.
Ⓐ Deflettore orizzontale
- ② In modalità “HEAT” (RISCALDAMENTO) il deflettore va impostato in modo che l'aria venga soffiata verso il basso.

Nota:

I componenti superiori e inferiori del deflettore orizzontale non sono sincronizzati con gli altri, cosicché non bisogna muovere il deflettore stesso durante la regolazione della portata d'aria verticale.

4.9. Ajuste lateral del flujo de aire

① Pulse LOUVER para entrar en el modo de oscilación.

- Ⓐ Se enciende la luz verde .
ON: para el reparto automático del aire lateralmente
OFF: para dirigir el aire en cualquier dirección.

4.10. Ajuste de flujo vertical (manual)

La aleta horizontal se puede mover a mano para ajustar el ángulo de salida del aire.

- ① Para los modos “COOL” o “DRY” fije la aleta para que el aire salga horizontal o hacia arriba.
Ⓐ aleta horizontal
- ② Para el modo “HEAT” conviene colocar la aleta para que el aire sople hacia abajo.

Nota:

Tanto las piezas superiores como inferiores de la aleta horizontal no están interconectadas con las otras, por ello no deberá moverlas cuando realice el ajuste de salida de aire vertical.

E 5. Tips for best results

F 5. Conseils pour obtenir un rendement optimal

D 5. Tips für optimale Arbeitsweise

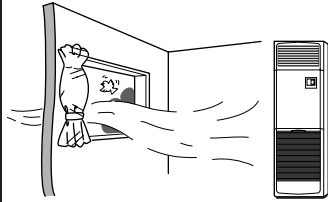
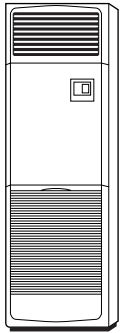

Keep the filters clean

Dirty or clogged filters reduce the flow of air, making the unit less efficient. Very dirty filters may even cause damage to the unit. Remove and clean the filters at least once a week (more often, in very dusty locations). Using a vacuum cleaner is an ideal way to clean the filters.

Let fresh air into the room from time to time

Open the windows and ventilate the room now and then, otherwise the room will become musty.

Eliminate heat sources

When cooling the room, draw the curtains to keep out direct sunlight. Keep doors and windows fully closed, and avoid opening doors more often than necessary.

Do not over-cool

The air-conditioner works most efficiently when cooling the room to a temperature within 5°C of the outdoor temperature. In COOL mode, for every 1°C you increase the desired temperature setting, you will save about 10% on electricity costs.

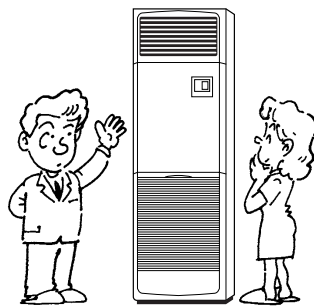
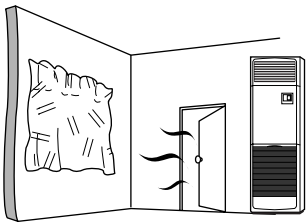

Die Filter sauber halten

Schmutzige oder verstopfte Filter behindern den Luftstrom und beeinträchtigen die Leistung der Anlage. Stark verschmutzte Filter können sogar zu Schäden an der Anlage führen. Nehmen Sie daher die Filter wenigstens einmal wöchentlich (in staubigen Räumen sogar öfter) zum Reinigen heraus. Am besten lassen sich die Filter mit einem Staubsauger reinigen.

Von Zeit zu Zeit den Raum gut durchlüften.

Öffnen Sie die Fenster und sorgen Sie hin und wieder für Belüftung des Raumes, da die Luft sonst muffig wird.

Heizquellen ausschalten

Wenn Sie den Raum kühlen, ziehen Sie die Vorhänge zu, um direktes Sonnenlicht fernzuhalten. Halten Sie Türen und Fenster vollständig geschlossen und vermeiden Sie häufiges Öffnen der Türen.

Nicht zu stark kühlen

Die Klimaanlage arbeitet am besten, wenn die Raumtemperatur in einem Bereich von 5°C im Verhältnis zur Außentemperatur gehalten wird. In der Betriebsart COOL (kühlen) sparen Sie je 1°C Erhöhung der gewünschten Temperatur etwa 10% Stromkosten.

Garder les filtres propres

Des filtres sales ou obstrués réduisent le débit d'air et diminuent ainsi l'efficacité de l'appareil. Des filtres fort encrassés risquent même d'endommager le climatiseur. Retirer les filtres et les nettoyer au moins une fois par semaine (plus souvent dans les endroits particulièrement poussiéreux). L'aspirateur représente l'appareil idéal pour nettoyer ces filtres.

Aérer régulièrement la pièce

Ouvrir les fenêtres et aérer la pièce de temps en temps sinon l'endroit finira par sentir le renfermé.

Éliminer les sources de chaleur

Lors du refroidissement d'une pièce, tirer les rideaux pour empêcher les rayons directs du soleil de pénétrer. Garder les portes et les fenêtres bien fermées et éviter d'ouvrir les portes plus souvent que nécessaire.

Ne pas refroidir avec excès

L'efficacité du climatiseur est optimale lors du refroidissement d'une pièce dans une plage de 5°C par rapport à la température extérieure. En mode de refroidissement COOL, vous économiserez environ 10% sur la consommation électrique par augmentation de 1° de la température souhaitée.

Mantenha os filtros limpos

Filtros sujos ou entupidos reduzem o fluxo de ar, tornando o aparelho menos eficaz. Filtros muito sujos podem mesmo danificar o aparelho. Retire-os e limpe-os pelo menos uma vez por semana (com maior frequência em situações muito poeirentas). O aspirador é o instrumento ideal para limpar os filtros.

Deixe entrar ar fresco na peça de tempos a tempos

Abra as janelas e ventile a peça de quando em vez para não ficar bafienta.

Elimine as fontes de aquecimento

Quando arrefecer a peça, feche as cortinas para as proteger dos raios solares directos. Conserve portas e janelas bem fechadas e evite abrir as portas mais vezes do que o necessário.

Não arrefeça demasiado

O ar condicionado trabalha mais eficazmente quando a peça é arrefecida a uma temperatura dentro de 5°C do temperatura exterior. Em modo COOL, por cada grau centígrado de redução da regulação da temperatura desejada, economiza-se cerca de 10% de custos de electricidade.

Tenere i filtri puliti

Filtri sporchi od intasati riducono la portata d'aria, facendo abbassare il rendimento dell'unità. Filtri eccessivamente sporchi possono addirittura danneggiarla. Rimuovere e pulire i filtri almeno una volta alla settimana (più spesso se l'unità è in un luogo molto polveroso). L'utilizzo di un aspirapolvere è un mezzo ideale per pulire i filtri.

Lasciar entrare regolarmente aria fresca nella stanza

Aprire regolarmente le finestre e ventilare la stanza, altrimenti questa rischia di coprirsi di muffa.

Eliminare le sorgenti di calore

Durante il raffreddamento della stanza, abbassare le tende per non far entrare la luce del sole. Tenere chiuse le porte e le finestre, ed evitare di aprire le porte più spesso del necessario.

Non raffreddare eccessivamente

Il condizionatore d'aria funziona in modo più efficiente se la differenza fra la temperatura esterna e quella della stanza non supera i 5°C. In modo raffreddamento, ogni incremento di 1°C della temperatura interna corrisponde ad un risparmio del 10% dei costi di elettricità.

Mantenga limpios los filtros

Los filtros sucios y obstruidos reducen el caudal de aire y, consecuentemente, la eficiencia de la unidad. Los filtros muy sucios pueden incluso dañar la unidad. Extraiga y limpie los filtros al menos una vez por semana (o más a menudo en lugares especialmente polvorientos). Se recomienda utilizar una aspiradora para limpiarlos.

Ventile la habitación de vez en cuando

Abra las ventanas y ventile la habitación de vez en cuando; de no hacerlo así, el aire de la habitación se enrarecerá.

Elimine fuentes de calor

Cuando esté enfriando la habitación corra las cortinas para evitar que la luz solar directa caliente demasiado. Mantenga ventanas y puertas bien cerradas y evite abrir puertas con más frecuencia de lo necesario.

No sobreenfríe

El acondicionador de aire trabaja con máxima eficiencia cuando refrigera la habitación a 5°C por debajo de la temperatura exterior. En el modo COOL, por cada grado centígrado que aumente su ajuste de temperatura ahorrará un 10% de electricidad.

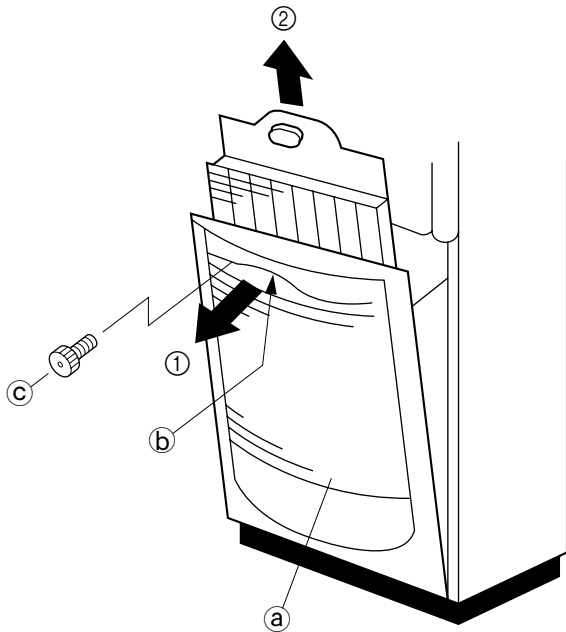

⚠ Warnung:

- Vor Reinigung oder Wartung der Anlage zunächst den Netzstrom an der Fernbedienung und danach über den Hauptschalter ausschalten.
- Beim Ein- oder Ausbau der Filter oder der Frontplatte nicht auf einen labilen Untergrund stellen. Sie können herunterfallen und sich verletzen. Achten Sie auch darauf, daß Sie keinen Staub in die Augen bekommen.

6.1. Reinigung der Filter und der Inneneinheit

Verschmutzte oder verstopfte Filter blockieren den Luftstrom und verringern die Kühlleistung. Sehr schmutzige Filter können zu Schäden an der Klimaanlage selbst führen. Reinigen Sie die Filter wenigstens einmal wöchentlich.

Filterausbau

- Vergewissern, daß die Klimaanlage ausgeschaltet ist.
- Die Schraube vom Handgriff des Ansauggitters abnehmen.
- Das Ansauggitter öffnet sich, wenn Sie den Handgriff in Pfeilrichtung ① ziehen.
- Der Filter ist in das Ansauggitter eingesetzt und läßt sich durch Ziehen in Pfeilrichtung ② öffnen.
 - Ⓐ Ansauggitter
 - Ⓑ Handgriff
 - Ⓒ Schraube

⚠ Warning:

- Always turn off the power, first on the remote controller and then the main switch, before cleaning or servicing the unit.
- When installing or removing the filter or front panel, do not stand on an unsteady surface. You may fall and injure yourself. Be also careful not to let dust fall into your eyes.

6.1. Cleaning the filters and the indoor unit

Dirty or clogged filters block the airflow and reduce efficiency. Very dirty filters can damage the air-conditioner itself. Clean the filters at least once a week.

Filter removal

- Make sure the air conditioner is at a stop.
- Remove the screw from the suction grille handle.
- The suction grille is open if you pull the handle in arrow direction ①.
- The filter is set inside the suction grille and is open if you pull it in arrow direction ②.
 - Ⓐ Suction grille
 - Ⓑ Handle
 - Ⓒ Screw

⚠ Avertissement:

- Toujours couper l'alimentation, d'abord sur la commande à distance puis à l'interrupteur principal avant de nettoyer l'appareil ou de procéder à son entretien ou à des réparations.
- Lors de l'installation ou du retrait du filtre ou de la face avant, ne pas se placer sur une surface accidentée ou en position instable. Vous risqueriez de tomber et de vous blesser. Prendre également toutes les précautions pour ne pas recevoir de poussières dans les yeux.

6.1. Nettoyage des filtres et de l'appareil intérieur

Des filtres sales ou obstrués entravent le débit d'air et diminuent l'efficacité du climatiseur. Des filtres très encrassés peuvent également endommager le climatiseur lui-même. Nettoyer les filtres au moins une fois par semaine.

Retrait du filtre

- S'assurer que le climatiseur est arrêté.
- Retirer la vis de la poignée de la grille d'aspiration.
- La grille d'aspiration s'ouvre si vous tirez la poignée dans le sens de la flèche ①.
- Le filtre est placé à l'intérieur de la grille d'aspiration et s'ouvre si vous le tirez dans le sens de la flèche ②.
 - Ⓐ Grille d'aspiration
 - Ⓑ Poignée
 - Ⓒ Vis

⚠ **Aviso:**

- Desligue sempre a alimentação, primeiro no controlador remoto e depois no interruptor principal, antes de proceder à limpeza ou à manutenção do aparelho.
- Ao instalar ou ao retirar o filtro ou o painel frontal, não permaneça numa superfície instável. Pode cair e ferir-se. Tenha cuidado para não deixar entrar poeira nos olhos.

6.1. Limpeza dos filtros e da unidade interior

Filtros sujos ou entupidos bloqueiam o fluxo de ar e reduzem a eficácia do aparelho. Filtros muito sujos podem danificar o próprio sistema de ar condicionado. Limpe-os pelo menos uma vez por semana.

Remoção do filtro

- Certifique-se de que o sistema de ar condicionado não está a funcionar.
- Retire o parafuso da pega da grelha de admissão.
- A grelha de admissão abre-se se puxar pela pega na direção da seta ①.
- O filtro é colocado dentro da grelha de admissão e abre-se se o puxar na direção da seta ②.
 - Ⓐ Grelha de admissão
 - Ⓑ Pega
 - Ⓒ Parafuso

⚠ **Avvertenza:**

- **Prima di pulire od effettuare la manutenzione dell'unità, staccare sempre la corrente, in primo luogo nel comando a distanza e poi nell'interruttore principale.**
- **Durante l'installazione o la rimozione del filtro o del pannello anteriore, non sostare su una superficie instabile per evitare di cadere e di procurarsi ferite. Stare anche attenti a non far entrare polvere negli occhi.**

6.1. Pulizia dei filtri e della sezione interna

Filtri sporchi od intasati riducono la portata d'aria, facendo abbassare il rendimento dell'unità. Filtri eccessivamente sporchi possono addirittura danneggiare l'unità. Pulire i filtri almeno una volta alla settimana.

Rimozione del filtro

- Accertarsi che il condizionatore d'aria sia all'arresto.
- Rimuovere la vite dalla manopola della griglia di aspirazione.
- La griglia di aspirazione si apre se la maniglia viene tirata in direzione della freccia ①.
- Il filtro è situato all'interno della griglia di aspirazione e si apre se viene tirato in direzione della freccia ②.
 - Ⓐ Griglia di aspirazione
 - Ⓑ Manopola
 - Ⓒ Vite

⚠ **Atención:**

- Apague siempre la unidad, primero en el control remoto y luego desconectando el interruptor principal, antes de limpiar o revisar la unidad.
- Cuando instale o extraiga el filtro del panel frontal no se suba a una superficie inestable. Puede caerse y hacerse daño. Tenga también cuidado de que no le caiga polvo en los ojos.

6.1. Limpieza de los filtros y de la unidad interior

Los filtros sucios y obstruidos bloquean el flujo de aire y reducen la capacidad de enfriamiento. Los filtros muy sucios pueden dañar el acondicionador de aire. Limpie los filtros al menos una vez por semana.

Extracción del filtro

- Asegúrese de que el aire acondicionado está parado.
- Saque el tornillo del asa de la parrilla de succión.
- La parrilla de succión se abrirá si estira del asa en la dirección de la flecha. ①
- El filtro está insertado en la parrilla de succión y se abrirá estirando en la dirección de la flecha. ②
 - Ⓐ Parrilla de succión
 - Ⓑ Asa
 - Ⓒ Tornillo

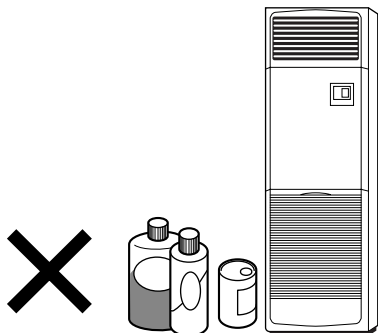
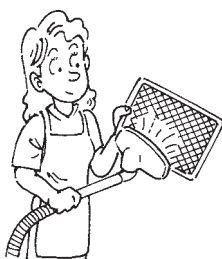

6.1. Reinigung der Filter und der Inneneinheit

Reinigung der Filter

- Die Filter mit einem Staubsauger reinigen. Wenn Sie keinen Staubsauger haben, klopfen Sie die Filter gegen einen festen Gegenstand, um Staub und Schmutz herauszuschleudern.
- Wenn die Filter besonders stark verschmutzt sind, waschen Sie sie in lauwarmem Wasser aus. Spülen Sie alle Reste von Waschmitteln sorgfältig heraus und lassen Sie die Filter vollständig trocknen, bevor Sie sie wieder in die Anlage einsetzen.

⚠ Vorsicht:

- **Trocknen Sie die Filter nicht in direktem Sonnenlicht oder mit einer Heizquelle, etwa einem Elektrogerät, da sie sich verziehen oder verbiegen können.**
- **Filter nicht in heißem Wasser (über 50°C) waschen, da sie sich verziehen oder verbiegen können.**
- **Vergewissern, daß sich stets Filter in der Anlage befinden. Betrieb der Anlage ohne Luftfilter kann Fehlfunktionen verursachen.**

Reinigung der Inneneinheit

- Die Außenseite der Anlage mit einem sauberen, weichen Trockentuch abwischen.
- Alle Schmutzflecken oder Fingerabdrücke mit einem neutralen Haushaltsreiniger (Geschirrspülmittel oder Waschmittel) reinigen.

⚠ Vorsicht:

Niemals Benzin, Waschbenzin, Verdüner, Scheuersand oder sonstige nicht-neutrale Waschmittel verwenden, da diese Substanzen das Gehäuse der Anlage beschädigen können.

6.1. Cleaning the filters and the indoor unit

Cleaning the filters

- Clean the filters using a vacuum cleaner. If you do not have a vacuum cleaner, tap the filters against a solid object to knock off dirt and dust.
- If the filters are especially dirty, wash them in lukewarm water. Take care to rinse off any detergent thoroughly and allow the filters to dry completely before putting them back into the unit.

⚠ Caution:

- **Do not dry the filters in direct sunlight or by using a heat source, such as an electric heater: this may warp them.**
- **Do not wash the filters in hot water (above 50°C), as this may warp them.**
- **Make sure that the air filters are always installed. Operating the unit without air filters can cause malfunction.**

Cleaning the indoor unit

- Wipe the outside of the unit with a clean, dry, soft cloth.
- Clean off any oil stains or finger marks using a neutral household detergent (such as dishwashing liquid or laundry detergent).

⚠ Caution:

Never use gasoline, benzene, thinner, scouring powder or any type of non-neutral detergent, as these substances may damage the unit's case.

6.1. Nettoyage des filtres et de l'appareil intérieur

Nettoyage des filtres

- Nettoyer les filtres avec un aspirateur. Si vous ne possédez pas d'aspirateur, battre les filtres contre un objet dur pour en retirer les saletés et la poussière.
- Si les filtres sont particulièrement sales, veuillez les laver dans de l'eau tiède. Veiller à rincer abondamment toute trace de détergent et à laisser les filtres sécher complètement avant de les remettre dans l'appareil.

⚠ Précaution:

- **Ne pas laisser sécher les filtres aux rayons directs du soleil ou à proximité d'une source de chaleur, comme par exemple un feu électrique: cela pourrait les détériorer.**
- **Ne pas laver les filtres dans de l'eau trop chaude (au-dessus de 50°C) car cela risquerait de les détériorer.**
- **S'assurer que les filtres à air sont toujours mis en place. Le fonctionnement de l'appareil sans filtre à air peut provoquer un mauvais fonctionnement du climatiseur.**

Nettoyage de l'appareil intérieur

- Essuyer les surfaces externes de l'appareil avec un chiffon propre, doux et sec.
- Nettoyer toute tâche d'huile ou marque de doigts à l'aide d'un détergent ménager neutre (comme par exemple du détergent pour la vaisselle ou pour la lessive)

⚠ Précaution:

Ne jamais utiliser d'essence, de benzène, de thinner, de poudre à récurer ou tout autre type de détergent abrasif car ces substances risquent d'endommager le coffret de l'appareil.

6.1. Limpeza dos filtros e da unidade interior

Limpeza dos filtros

- Limpe os filtros com um aspirador. Se não tiver aspirador, sacuda-os contra um objecto sólido para eliminar a sujidade e a poeira.
- Se os filtros estiverem muito sujos, lave-os com água tépida. Tenha cuidado para enxaguar devidamente qualquer resto de detergente e deixar secar bem os filtros antes de os repor no aparelho.

⚠ Cuidado:

- **Não seque os filtros ao sol nem com uma fonte de calor, tal como um radiador eléctrico, pois isso pode deformá-los.**
- **Não lave os filtros com água quente (acima de 50°C); pode deformá-los.**
- **Assegure-se de que os filtros de ar estão bem instalados. Pôr o aparelho a trabalhar sem os filtros de ar pode causar mau funcionamento.**

Limpeza da unidade interior

- Limpe o exterior do aparelho com um pano limpo, seco e macio.
- Limpe eventuais manchas de óleo ou impressões digitais com um detergente doméstico neutro (tal como um líquido de lavar a loiça ou um detergente de lavandaria).

⚠ Cuidado:

Nunca utilize gasolina, benzeno, solventes, pó de limpeza ou qualquer outro tipo de detergente agressivo, visto que estas substâncias podem danificar a caixa do aparelho.

6.1. Pulizia dei filtri e della sezione interna

Pulizia dei filtri

- Pulire i filtri utilizzando un aspirapolvere. Se questo non è disponibile, battere i filtri contro un oggetto solido per eliminare la sporcizia e la polvere.
- Se i filtri sono particolarmente sporchi, lavarli in acqua tiepida. Accertarsi di eliminare qualsiasi traccia di detergente e farli asciugare completamente prima di rimetterli nell'unità.

⚠ Cautela:

- **Non asciugare i filtri alla luce del sole o con una sorgente di calore, come un fornello elettrico, per non deformarli.**
- **Non lavare i filtri in acqua calda (sopra 50°C), per non deformarli.**
- **Accertarsi che i filtri dell'aria siano sempre installati. Far funzionare l'unità senza filtri può causare un malfunzionamento della stessa.**

Pulizia della sezione interna

- Pulire la parte esterna dell'unità con uno straccio pulito, asciutto e morbido.
- Eliminare le macchie d'olio o le tracce di dita con un detergente casalingo neutro (come un liquido per lavastoviglie od un detergente per lavatrice).

⚠ Cautela:

Non usare mai benzina, benzolo, solvente, polvere abrasiva o qualsiasi tipo di detergente non neutro, poiché queste sostanze possono danneggiare la superficie esterna dell'unità.

6.1. Limpieza de los filtros y de la unidad interior

Limpieza de los filtros

- Limpie los filtros con ayuda de una aspiradora. Si no tiene aspiradora, golpee suavemente los filtros contra un objeto sólido para desprender el polvo y la suciedad.
- Si los filtros están especialmente sucios, lávelos con agua tibia. Tenga cuidado de aclarar bien cualquier resto de detergente y deje que los filtros se sequen completamente antes de volver a ponerlos en la unidad.

⚠ Cuidado:

- **No seque los filtros colocándolos al sol o con una fuente de calor como el de una estufa eléctrica; podrían deformarse.**
- **No lave los filtros en agua caliente (más de 50°C) ya que se deformarían.**
- **Cerciórese de que los filtros están siempre instalados. El funcionamiento de la unidad sin filtros puede provocar un mal funcionamiento.**

Limpieza de la unidad interior

- Limpie el exterior de la unidad con un paño limpio, suave y seco.
- Limpie las manchas de aceite o huellas sucias con un detergente neutro (lavavajillas o detergente para ropa).

⚠ Cuidado:

No utilice nunca gasolina, bencina, diluyentes, detergentes en polvo o cualquier otro detergente no neutro ya que estas sustancias pueden dañar la carcasa de la unidad.

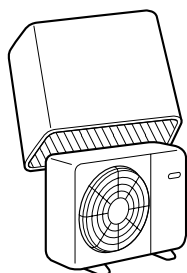
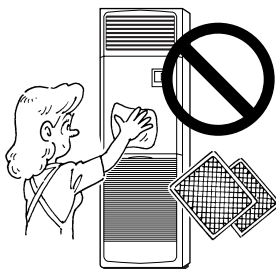
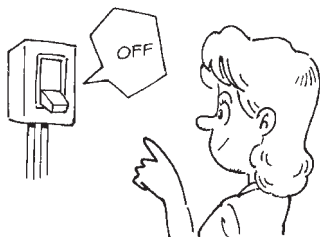

6.2. End-of-season

- ▶ Press POWER ON/OFF to turn the unit off.
- ▶ Turn off the main power switch.
- ▶ Clean the filters and the indoor unit thoroughly.
- ▶ Clean the outdoor unit and place a protective cover over it to keep out dirt and rubbish.

6.2. Saisonende

- ▶ POWER ON/OFF (NETZSTROM EIN/AUS) drücken, um Anlage abzuschalten.
- ▶ Hauptschalter ausschalten.
- ▶ Filter und Innenanlage gründlich reinigen.
- ▶ Außenanlage reinigen und Schutzabdeckung darüber ziehen, um Schmutz und Unrat fernzuhalten.

6.2. Opérations à effectuer en fin de saison

- ▶ Appuyer sur la touche POWER ON/OFF pour éteindre l'appareil.
- ▶ Eteindre l'interrupteur principal.
- ▶ Nettoyer convenablement les filtres et l'appareil intérieur.
- ▶ Nettoyer l'appareil extérieur et le recouvrir d'une housse protectrice/d'un plastique pour le tenir à l'abri des saletés et des débris.

6.2. Fim de estação

- ▶ Carregue em POWER ON/OFF para desligar o aparelho.
- ▶ Desligue o interruptor de alimentação principal.
- ▶ Limpe bem os filtros e a unidade interior.
- ▶ Limpe a unidade exterior e cubra-a com uma protecção para a conservar ao abrigo da sujidade e do lixo.

6.2. Fin de temporada

- ▶ Presione POWER ON/OFF para apagar la unidad.
- ▶ Desconecte el interruptor principal
- ▶ Limpie los filtros y la unidad interior a fondo.
- ▶ Limpie la unidad exterior y coloque una cubierta de protección para protegerla de la suciedad y el polvo.

6.2. Alla fine della stagione

- ▶ Premere il pulsante POWER ON/OFF (accensione/spegnimento) per spegnere l'unità.
- ▶ Spegner l'interruttore di alimentazione principale.
- ▶ Pulire completamente i filtri e la sezione interna.
- ▶ Pulire la sezione esterna e proteggerla con un coperchio dalla polvere e dalla sporcizia.

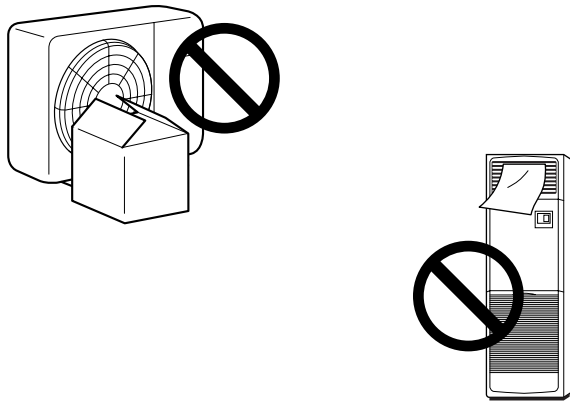
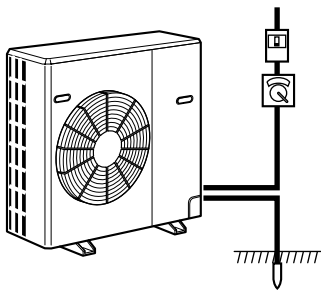

6.3. Überprüfung vor der Saison

- ▶ Schutzabdeckung von der Außenanlage abnehmen.
- ▶ Zunächst vergewissern, daß die Außenanlage ordnungsgemäß angebracht ist.
- ▶ Vergewissern, daß die Außenanlage ordnungsgemäß geerdet ist.
- ▶ Vergewissern, daß Ansaug- und Luftaustrittsöffnung der Innen- und Außenanlage nicht durch Hindernisse versperrt sind.
- ▶ Vergewissern, daß der Ablaufschlauch nicht blockiert oder geknickt und vorschriftsmäßig angebracht ist.
- ▶ Vergewissern, daß die Filter der Innenanlage eingesetzt sind. Betrieb der Klimaanlage ohne Filter kann Schäden verursachen.

⚠ Vorsicht:

Wenn Sie die Klimaanlage zum erstenmal nach langer Unterbrechung (z.B. am ersten heißen Sommertag) benutzen, Hauptschalter mindestens 12 Stunden vor Einschalten der Anlage mittels POWER ON/OFF (NETZSTROM EIN/AUS)-Taste einschalten. Dies trägt zum störungsfreien Betrieb bei.

6.3. Pre-season checks

- ▶ Remove the protective cover from the outdoor unit.
- ▶ Check that the outdoor unit is properly installed.
- ▶ Check that the outdoor unit's ground wire is properly attached.
- ▶ Check that the intakes and outlets on both the indoor and outdoor units are free of any obstruction.
- ▶ Check that the drain hose is not blocked, that there are no kinks in it, and that it is correctly installed.
- ▶ Check that the filters are installed in the indoor unit. Operating the air-conditioner without filters can damage it.

⚠ Caution:

The first time you use the air-conditioner after a long break (e.g. the first hot day of summer), turn on the main power at least twelve hours before you turn on the unit using the POWER ON/OFF button. This will assist trouble-free operation.

6.3. Vérifications à faire en début de saison

- ▶ Retirer la housse protectrice/le plastique de l'appareil extérieur.
- ▶ Vérifier que l'appareil extérieur soit correctement installé.
- ▶ Vérifier si le câble de terre de l'appareil extérieur est bien fixé.
- ▶ Vérifier que les entrées et les sorties d'air des appareils extérieur et intérieur ne soient pas obstruées.
- ▶ Vérifier que le tuyau d'échappement ne soit pas bouché, qu'il ne soit pas tordu ou plié et qu'il soit installé convenablement.
- ▶ Vérifier que les filtres soient correctement mis en place dans l'appareil intérieur. La mise en fonctionnement de l'appareil sans filtres à air risquerait en effet de l'endommager.

⚠ Précaution:

La première fois que vous utilisez le climatiseur après un certain temps (comme par exemple le premier jour chaud de l'été), allumer l'interrupteur principal au moins 12 heures avant d'activer l'interrupteur POWER ON/OFF. Cela vous aidera à obtenir un fonctionnement sans problèmes.

6.3. Verificações de pré-estação

- ▶ Retire a protecção da unidade exterior.
- ▶ Verifique se a unidade exterior está instalada correctamente.
- ▶ Verifique se o fio de terra da unidade exterior está bem fixa.
- ▶ Verifique que não estejam obstruídas as admissões e saídas das duas unidades no interior e no exterior.
- ▶ Verifique que o tubo de drenagem não esteja obstruído, que não tenha qualquer nó e que esteja correctamente instalado.
- ▶ Verifique se os filtros estão montados na unidade interior. Fazendo funcionar o ar condicionado sem os filtros, pode danificar o aparelho.

⚠ Cuidado:

Quando utilizar pela primeira vez o ar condicionado após um longo período de interrupção (por ex. no primeiro dia quente do Verão), ligue o interruptor de alimentação principal pelo menos doze horas antes de ligar o botão POWER ON/OFF. Isto contribuirá para o funcionamento do aparelho sem problemas.

6.3. Controlli prima della stagione

- ▶ Rimuovere il coperchio protettivo dalla sezione esterna.
- ▶ Controllare che la sezione esterna sia installata correttamente.
- ▶ Controllare che il filo di massa della sezione esterna sia collegato correttamente.
- ▶ Controllare che gli ingressi e le uscite delle sezioni interne ed esterne non siano ostruiti.
- ▶ Controllare che il tubo flessibile di drenaggio non sia bloccato, che non sia piegato e che sia installato correttamente.
- ▶ Controllare che i filtri della sezione interna siano installati. Se il condizionatore d'aria viene fatto funzionare senza filtri, può essere danneggiato.

⚠ Cautela:

La prima volta che il condizionatore è usato dopo una lunga pausa (ad esempio, il primo giorno caldo della stagione estiva), accendere l'interruttore principale almeno dodici ore prima che l'unità venga avviata con il pulsante POWER ON/OFF (accensione/spegnimento). Questo consentirà di far funzionare l'unità senza disturbi.

6.3. Revisión pre-temporada

- ▶ Extraiga la cubierta protectora de la unidad exterior.
- ▶ Compruebe que la unidad exterior está correctamente instalada
- ▶ Compruebe que la conexión a tierra de la unidad exterior esté en buen estado.
- ▶ Compruebe que las entradas y salidas de aire tanto de la unidad exterior como de la interior están libres de cualquier obstrucción.
- ▶ Compruebe que las mangueras de drenaje no están bloqueadas, que no hay dobleces y que están correctamente instaladas.
- ▶ Compruebe que los filtros están instalados en la unidad interior. El funcionamiento del acondicionador de aire sin filtros lo puede dañar.

⚠ Cuidado:

La primera vez que utilice el acondicionador después de mucho tiempo (por ejemplo, el primer día caluroso del verano), accione el interruptor principal al menos doce horas antes de poner en marcha la unidad con el botón POWER ON/OFF; con ello evitará posibles fallos de la unidad.

7. Troubleshooting

Check the following items before requesting service.

Problem	Remote controller	Cause	Solution
Does not operate.	The operation lamp does not light up even when the ON/OFF button is pressed.	Power failure	Press the ON/OFF button after the power has been restored.
		The main power is off.	Turn ON the main power.
		A main power fuse has blown.	Replace the fuse.
		The leakage circuit breaker has cut off.	Turn ON the leakage circuit breaker.
Air is blown out but does not get cool.	Operating status display	The temperature is not adjusted correctly.	Check the temperature setting on the remote controller and also the air intake temperature. See page 36, for details on how to operate the temperature adjustment buttons.
		There is dust or something clogging the filter.	Clean the filter. See page 48 for details on how to clean the filter.
		There is something obstructing the outlets and intakes on the indoor or outdoor units.	Remove the obstruction.
		A door or window is open.	Close the door or window.
Operates but soon stops.	The green lamps "1", "7" or "12" on the display showing remaining time of the timer are lit up, but the other lamps are all off. (Inspection status)	There is something obstructing the outlets and intakes on the indoor or outdoor units.	Restart the unit after removing the obstruction.
		There is dust or something clogging the filter.	Restart the unit after cleaning the filter. See page 48 for details on how to clean the filter.

If the problem still exists after checking the above items, turn OFF the main power to the air-conditioner and contact the dealer or sales representative. Be sure to give the model name and a description of the trouble (status shown on the remote controller display).

Absolutely do NOT try to repair the unit by yourself.

Inspection status: The unit stops and "1" in the time remaining display of the timer lights up as well as the green lamp where the trouble occurred. All of the other lamps are off.

- The switches do not function properly.
- The breaker goes off often. (The fuse blows often.)
- Water is spilled onto the unit accidentally.
- Water leaks from the unit.
- Something falls inside the unit accidentally.
- There is a strange noise during operation.

The following items should not necessarily be considered as trouble:

Strange odor: If tobacco smoke or perfume odors are sucked into the unit, the odor may continue for awhile.

The sound of fluid flowing inside the indoor unit can be heard: This sound can be heard sometimes during or after operation, but it is just the sound of coolant circulating inside the unit.

A clicking sound can be heard coming from the indoor unit:

This sound can be heard at the beginning or directly after cooling and heating, but it is just the sound of the indoor unit expanding or contracting of the indoor unit due to the change in temperature.

Vor Anforderung von Kundendienst folgende Punkte prüfen.

Maschinenzustand	Fernbedienung	Ursache	Behandlung
Arbeitet nicht	Die Betriebslampe leuchtet auch dann nicht auf, wenn die Taste ON/OFF/EIN/AUS gedrückt wird.	Stromausfall	Taste ON/OFF/EIN/AUS drücken, wenn der Netzstrom wieder anliegt.
		Der Netzschalter ist aus.	Netzschalter ausschalten.
		Eine Hauptsicherung ist durchgebrannt.	Sicherung austauschen.
		Der Stoppschalter für Leckagen hat ausgeschaltet.	Den Stoppschalter für Leckagen ausschalten.
Luft wird ausgeblasen, wird aber nicht kühl.	Anzeige des Betriebszustandes	Die Temperatur ist nicht richtig eingestellt.	Die Temperatureinstellung an der Fernbedienung und auch die Temperatur der angesaugten Luft überprüfen. Auf Seite 36 finden Sie Einzelheiten über die Betätigung der Temperatureinstelltasten.
		Staub oder anderes verstopft den Filter.	Den Filter reinigen. Näheres über das Reinigen des Filters finden Sie auf Seite 48.
		Auslässe und Ansaugöffnungen der Innen- oder Außenanlagen sind in irgendeiner Weise verstopft oder behindert.	Hindernis beseitigen.
		Eine Tür oder ein Fenster ist offen.	Tür oder Fenster schließen.
Arbeitet, schaltet aber bald wieder ab.	Die grünen Lampen "1", "7" oder "12" im Display, die die verbleibende Zeit auf dem Timer anzeigen, leuchten auf, aber alle anderen Lampen sind aus. (Inspektionszustand)	Auslässe und Ansaugöffnungen der Innen- oder Außenanlagen sind in irgendeiner Weise verstopft oder behindert.	Nach Beseitigung des Hindernisses Anlage wieder in Gang setzen.
		Staub oder anderes verstopft den Filter.	Nach Reinigen des Filters Anlage wieder in Gang setzen. Einzelheiten über das Reinigen des Filters finden Sie auf Seite 48.

Wenn das Problem nach Überprüfung der oben genannten Punkte weiterbesteht, Netzstrom der Klimaanlage AUSschalten und Händler oder Vertretung um Rat fragen. Dabei Modellbezeichnung angeben und Problem (im Display der Fernbedienung angezeigten Status) beschreiben.

Auf KEINEN FALL versuchen, die Anlage selbst zu reparieren.

Inspektionsstatus: Die Anlage schaltet ab und in der Restzeitanzeige des Timers leuchtet "1" auf. Außerdem leuchtet die grüne Lampe an der Stelle, wo das Problem auftritt. Alle anderen Lampen bleiben ausgeschaltet.

- Die Schalter arbeiten nicht einwandfrei.
- Die Anlage schaltet häufig aus. (Die Sicherung brennt häufig durch).
- Versehentlich wurde Wasser auf die Anlage geschüttet.
- Aus der Anlage tritt Wasser aus.
- Versehentlich ist etwas in die Anlage gefallen.
- Während des Betriebs entsteht ein seltsames Geräusch.

Folgende Punkte sollten nicht unbedingt als Problem angesehen werden:

Seltsamer Geruch: Wenn Tabakrauch oder Parfumdüfte von der Anlage angesaugt werden, können die Gerüche eine Zeitlang anhalten.

Das Geräusch fließenden Wassers innerhalb der Anlage ist hörbar: Dies kann während oder nach Betrieb der Anlage vorkommen, ist aber nichts als das Geräusch des umlaufenden Kältemittels in der Anlage.

Von der Innenanlage ist ein klickendes Geräusch zu vernehmen: Dieses Geräusch kann unmittelbar zu Beginn oder nach dem Kühl- oder Heizvorgang feststellbar sein. Dies ist nichts anderes als das Geräusch der Ausdehnung oder der Kontraktion der Innenanlage aufgrund der Temperaturänderung.

Vérifier les points suivants avant de solliciter toute intervention technique.

Etat de la machine	Commande à distance	Cause	Remède
Ne fonctionne pas	Le voyant de fonctionnement ne s'allume pas même lorsqu'on appuie sur la touche ON/OFF.	Coupure de courant	Appuyer sur la touche ON/OFF lorsque le courant est rétabli.
		L'alimentation principale est coupée.	Activer l'alimentation principale.
		Un fusible de l'alimentation principale a sauté.	Remplacer le fusible.
		Le coupe-circuit de fuite a coupé l'alimentation.	Réactiver le coupe-circuit de fuite.
Souffle d'air mais celui-ci ne rafraîchit pas.	Affichage de l'état de fonctionnement	La température n'est pas bien réglée.	Vérifier le réglage de température sur la commande à distance ainsi que la température à la prise d'air. Voir page 36 pour plus de détails sur le fonctionnement des touches de réglage de la température.
		Des poussières ou tout autre corps obstruent le filtre.	Nettoyer le filtre. Voir page 48 pour plus de détails concernant le nettoyage du filtre.
		Quelque chose obstrue les sorties et les prises d'air des appareils intérieur ou extérieur.	Retirer les obstructions.
		Il y a une porte ou une fenêtre ouverte.	Fermer la porte ou la fenêtre.
Fonctionne mais s'arrête peu après	Les diodes vertes "1", "7" ou "12" de l'affichage du temps restant pour le minuteur sont allumées mais toutes les autres diodes sont éteintes. (état d'inspection)	Quelque chose obstrue les sorties et les prises d'air des appareils intérieur ou extérieur.	Redémarrer l'appareil après le retrait des obstructions.
		Des poussières ou tout autre corps obstruent le filtre.	Redémarrer l'appareil après le nettoyage du filtre. Voir page 48 pour plus de détails concernant le nettoyage du filtre.

Si le problème persiste après avoir vérifié tous les points repris ci-dessus, éteindre l'alimentation principale du climatiseur et prendre contact avec le revendeur ou le représentant. Toujours bien veiller à donner le nom du modèle et une description du problème (l'état indiqué sur l'affichage de la commande à distance).

NE JAMAIS essayer de réparer soi-même l'appareil.

Etat d'inspection: L'appareil s'arrête et la diode "1" de l'affichage de temps restant s'allume en même temps que le voyant vert où le problème se situe. Tous les autres voyants restent éteints.

- Les interrupteurs ne fonctionnent pas correctement.
- Le coupe-circuit se désactive fréquemment. (Le fusible saute souvent.)
- On a renversé accidentellement du liquide sur l'appareil.
- De l'eau s'écoule de l'appareil.
- Un corps étranger est tombé accidentellement dans l'appareil.
- Présence de bruits étranges pendant le fonctionnement.

Les points suivants ne doivent pas nécessairement être considérés comme un problème technique:

Présence d'odeurs étranges: lorsque l'appareil absorbe des fumées de tabac ou des odeurs de parfum, celles-ci peuvent être diffusées pendant un certain temps.

Bruit de liquide qui coule dans l'appareil intérieur: ce bruit peut se produire avant ou après le fonctionnement mais il s'agit uniquement du bruit du réfrigérant qui circule au sein de l'appareil.

Cliquetis provenant de l'appareil intérieur: il est possible d'entendre ce son au début ou directement après le rafraîchissement ou le chauffage mais il s'agit uniquement du son de l'appareil intérieur se dilatant ou se contractant suite aux changements de température.

Antes de solicitar assistência, verifique os seguintes pontos.

Problema	Controlo remoto	Causa	Solução
Não funciona.	A lâmpada de funcionamento não acende, mesmo carregando no botão ON/OFF.	Falha de corrente.	Carregue no botão ON/OFF depois de restaurada a alimentação.
		A alimentação principal está desligada.	Ligue a alimentação principal.
		O fusível da alimentação principal está queimado.	Substitua o fusível.
		O disjuntor do circuito de fuga está desconectado.	Ligue o disjuntor do circuito de fuga.
Sopra ar mas não arrefece.	Visor do estado de funcionamento.	A temperatura não está correctamente regulada.	Verifique a regulação da temperatura no controlador remoto e na temperatura de admissão de ar. Ver na página 37 mais informações sobre a maneira de accionar os botões de regulação da temperatura.
		Filtro entupido por poeira ou qualquer outra coisa.	Limpe o filtro. Ver na página 49 mais informações sobre a maneira de limpar o filtro.
		Saídas e entradas das unidades interior e exterior obstruídas.	Elimine a obstrução.
		Porta ou janela aberta.	Feche a porta ou a janela.
Funciona mas pára logo.	As lâmpadas verdes "1", "7" ou "12" no visor mostrando o tempo remanescente do temporizador estão acesas, todas as outras estão apagadas (Estado de inspecção).	Saídas e entradas das unidades interior e exterior obstruídas.	Reponha o aparelho a trabalhar depois de eliminar a obstrução.
		Filtro entupido por poeira ou qualquer outra coisa.	Reponha o aparelho a trabalhar após a limpeza do filtro. Ver na página 49 mais informações sobre a maneira de limpar o filtro.

Se o problema persistir depois de verificar os pontos supramencionados, desligue a alimentação principal para o ar condicionado e contacte o concessionário ou o representante de vendas. Não se esqueça de fornecer o nome do modelo e a descrição da avaria (o estado ilustrado no visor do controlador remoto).

NÃO tente de maneira nenhuma reparar pessoalmente o aparelho.

Estado da inspecção: o aparelho pára e o "1" no visor do tempo remanescente do temporizador acende, assim como a lâmpada verde onde ocorreu a avaria. Todas as outras lâmpadas estão apagadas.

- Os interruptores não funcionam correctamente.
- O disjuntor salta muitas vezes (O fusível queima-se frequentemente).
- Há derrame accidental de água para o aparelho.
- Há fuga de água do aparelho.
- Cai qualquer coisa accidentalmente no interior do aparelho.
- Há um ruído estranho durante o funcionamento do aparelho.

Os pontos seguintes não devem ser necessariamente considerados como avarias:

Cheiro estranho: se forem aspirados para o aparelho fumo de tabaco ou cheiros de cosméticos, o cheiro poderá persistir durante algum tempo.

É possível ouvir-se o som de qualquer líquido fluindo na unidade interior: pode ouvir-se esse som durante ou após o funcionamento, mas é simplesmente o som do refrigerante que circula no interior do aparelho.

É possível ouvir-se um ligeiro som proveniente da unidade interior: esse som pode ouvir-se no início ou directamente após o arrefecimento ou aquecimento, mas é apenas o som da unidade interior que se dilata ou contrai devido à mudança de temperatura.

7. Localización de fallos

Repase los siguientes puntos antes de solicitar algún servicio de reparación:

El estado de la máquina	Controlador remoto	Causa	Tratamiento
No funciona.	La luz de funcionamiento no se enciende incluso cuando se pulsa el botón de ON/OFF.	Falta de corriente.	Pulse el botón de ON/OFF después de restablecer la corriente.
		La corriente principal está apagada.	Encienda la corriente principal.
		Se ha fundido el fusible principal.	Cambie el fusible
		El interruptor automático de derivación ha saltado.	Conecte el interruptor automático de derivación.
El aire sale pero no enfría.	Funcionamiento de la pantalla de estado.	La temperatura no está correctamente ajustada.	Compruebe el ajuste de temperatura en el controlador remoto y la temperatura del aire que entra. Vea página 37 para más detalles de cómo utilizar los botones de ajuste de temperatura.
		Hay polvo o algún elemento que obstruye el filtro.	Limpie el filtro. Vea página 49 para detalles de cómo limpiar el filtro.
		Hay algún elemento que obstruye la salida y la entrada de las unidades externas o internas.	Quite los elementos que lo obstruyen.
		Hay alguna puerta o ventana abierta.	Cierre la puerta o la ventana.
Se pone en marcha pero pronto se detiene.	Las luces verdes "1", "7" o "12" de la pantalla que indican el tiempo que le queda al temporizador están encendidas, pero todas las demás están apagadas. (Modo de Inspección).	Hay algún elemento que obstruye la salida y la entrada de las unidades externas o internas.	Ponga de nuevo en marcha la unidad después de haberla desatascado.
		Hay polvo o algún elemento que obstruye el filtro.	Ponga de nuevo en marcha la unidad después de haber limpiado el filtro. Vea página 49 para detalles de cómo limpiar el filtro.

Si todavía persiste el problema después de haber comprobado los puntos anteriores, desconecte el aire acondicionado y contacte con el proveedor o el representante de ventas. Asegúrese de que da el nombre del modelo y la descripción del problema (el estado se indica en la pantalla del controlador remoto).

No intente en absoluto reparar la unidad por sí mismo.

Modo de inspección: la unidad se detiene y se enciende un "1" en la pantalla del tiempo remanente del temporizador, así como la luz verde en el lugar en que aparece el problema. Todas las demás luces están apagadas.

- Los interruptores no funcionan correctamente.
- El interruptor automático salta con frecuencia.
- Se ha derramado agua sobre la unidad accidentalmente.
- La unidad pierde agua.
- Algo se ha caído dentro de la unidad accidentalmente.
- Se oye un ruido extraño, mientras funciona la unidad.

Los siguientes puntos no deben considerarse problemas necesariamente:

Olores extraños: si la unidad aspira humos de tabaco u olores de perfume, el olor permanece un tiempo.

Puede oírse el ruido de algún fluido dentro de la unidad interior: este ruido puede oírse a veces durante o después del funcionamiento de la unidad, pero es simplemente el ruido del líquido refrigerante que circula dentro de la unidad.

Puede oírse un ruido de clic procedente de la unidad interior: este ruido puede oírse al principio o justo después de refrigerar o calentar, pero es simplemente el sonido de la unidad interior que se expande o se contrae debido al cambio de temperatura.

7. Ricerca dei guasti

Prima di chiedere l'intervento di un tecnico, si prega di controllare i seguenti punti.

Condizioni dell'unità	Comando a distanza	Causa	Soluzione
L'unità non funziona.	La spia di funzionamento non si accende anche quando viene premuto il pulsante di attivazione/disattivazione.	Interruzione di corrente	Premere il pulsante di accensione/spengimento (POWER ON/OFF) dopo il ritorno della corrente.
		L'interruttore di alimentazione principale è spento.	Accendere l'interruttore principale di alimentazione.
		Il fusibile di alimentazione principale è bruciato.	Sostituire il fusibile.
		L'interruttore del circuito di dispersione a terra ha interrotto il funzionamento.	Ripristinare la posizione originale dell'interruttore di dispersione a terra.
L'aria viene scaricata ma non diventa fredda.	Display del modo operativo	L'impostazione della temperatura non è corretta.	Controllare la temperatura impostata sul comando a distanza ed anche la temperatura dell'ingresso dell'aria. Esaminare a pagina 37 i dettagli relativi all'attivazione dei pulsanti di regolazione della temperatura.
		Il filtro è intasato dalla polvere e dalla sporcizia.	Pulire il filtro. Esaminare a pagina 49 i dettagli relativi alla procedura per pulire il filtro.
		L'ingresso o l'uscita delle sezioni interne od esterne sono ostruiti.	Eliminare l'ostruzione.
		Una porta od una finestra sono rimaste aperte.	Chiudere la porta o la finestra.
L'unità si arresta immediatamente dopo l'avvio.	Le spie verdi "1", "7" o "12" sul display che indicano il tempo residuo sono accese, ma le altre spie sono spente. (Modo ispezione).	L'ingresso o l'uscita delle sezioni interne od esterne sono ostruiti.	Eliminare l'ostruzione e riprendere il funzionamento dell'unità.
		Il filtro è intasato dalla polvere e dalla sporcizia.	Riprendere il funzionamento dell'unità dopo aver pulito il filtro. Esaminare a pagina 49 i dettagli relativi alla procedura per pulire il filtro.

Se il problema persiste, anche dopo aver controllato i vari punti descritti qui sopra, disattivare l'interruttore di alimentazione principale e contattare il distributore presso il quale è stata acquistata l'unità. Comunicare il nome del modello e descrivere il problema in dettaglio (fare riferimento alla condizione visualizzata sul display del comando a distanza).

Assolutamente NON cercare di risolvere il problema da soli.

Modo ispezione: l'unità si arresta e si accendono l'indicazione "1" nel display del tempo residuo del timer nonché la spia verde del componente dove si è verificata l'anomalia. Tutte le altre spie sono spente.

- Gli interruttori non funzionano correttamente.
- L'interruttore del circuito si spegne frequentemente (Il fusibile è spesso bruciato).
- Viene versata inavvertitamente dell'acqua sull'unità.
- L'unità presenta delle perdite d'acqua.
- Un oggetto qualsiasi è caduto inavvertitamente all'interno dell'unità.
- Viene percepito uno strano rumore durante il funzionamento dell'unità.

Ciò che segue non è un segno indicativo di un eventuale guasto dell'unità:

Odori strani: Se odori come quello del tabacco o di cosmetici sono aspirati all'interno dell'unità, questi possono essere persistenti.

Viene percepito un rumore causato dallo spostamento di un liquido nella sezione interna: Questo rumore può essere percepito durante o dopo il funzionamento, ma è semplicemente causato dallo spostamento del refrigerante all'interno dell'unità.

Un ticchettio proviene dalla sezione interna: Questo rumore può essere percepito all'inizio od immediatamente dopo le fasi di raffreddamento e riscaldamento. Esso è causato dal restringimento o dalla dilatazione della sezione interna a seguito di una variazione della temperatura.

8. Specifications

Item	Model	PSH-3GJHA	PSH-4GJHSA	PSH-5GJHSA	PSH-6GJHSA		
Performance *4	Cooling*2 capacity	W	7700	10200	12500	14200	
		BTU/h	26300	34800	42700	48450	
	Total input	kW	3.31	3.46	4.51	5.11	
		W	8900 (11000)	10850 (13550)	13700 (16700)	16000 (19000)	
	Heating*3 capacity	BTU/h	30400 (37500)	37000 (46200)	46700 (57000)	54600 (64800)	
		Total input	kW	3.10 (5.20)	3.45 (6.15)	4.46 (7.46)	4.96 (7.96)
Indoor unit	Model name	PSH-3GJHA	PSH-4GJHSA	PSH-5GJHSA	PSH-6GJHSA		
	Power supply*1	~ (1ph), 220-240V, 50Hz		~ (1ph), 220-240V, 50Hz	~ (1ph), 220-240V, 50Hz		
	Air flow Lo-Hi	CMM	15 - 18	24 - 31	26 - 33	27 - 35	
	Fan Noise level Lo-Hi	dB (A)	40 - 45	44 - 49	46 - 51	52 - 47	
	Motor output	kW	0.030	0.070	0.110	0.120	
	Booster heater	kW	2.1	2.7	3.0	3.0	
	Dimensions (H × W × D)	mm	1900 × 600 × 270	1900 × 600 × 350	1900 × 600 × 350	1900 × 600 × 350	
	Weight	kg	45	53	53	55	
	Outdoor unit	Model name	PUH-3VKA	PUH-3YKA	PUH-4YKSA	PUH-5YKSA	PUH-6YKSA
		Power supply*1	~ (1ph) 220- 240V 50Hz	3N-(3ph,4wires) 380/220- 415/240V 50Hz	3N ~ (3ph, 4wires) 380/220- 415/240V 50Hz	3N ~ (3ph, 4wires) 380/220- 415/240V 50Hz	3N ~ (3ph, 4wires) 380/220- 415/240V 50Hz
Fan Air flow		CMM	50	95	95	100	
Motor output		kW	0.085	0.065 + 0.065	0.085 + 0.085	0.10 + 0.10	
Compressor motor output		kW	2.2	2.4	2.7	3.5	4.0
Crankcase heater		W	38	38	38	38	
Dimensions (H × W × D)		mm	850 × 870 × 295	1258 × 870 × 295	1258 × 970 × 345	1258 × 970 × 345	
Weight		kg	75	94	114	117	
Noise level		dB (A)	52	54	55	56	

Notes: *1 Refer to the product nameplate attached to the unit for the electrical specifications.

*2 Rating conditions (cooling) Indoor : 27°C DB, 19°C WB Outdoor : 35°C DB, 24°C WB

*3 Rating conditions (heating) Indoor : 20°C DB Outdoor : 7°C DB, 6°C WB

*4 These data based on indicated voltage. 1ph, 240V/3ph, 415V

*5 Specifications subject to change without notice.

Operating range

		Indoor air intake temperature	Outdoor air intake temperature
Cooling	Maximum	35°C DB, 22.5°C WB	46°C DB
	Minimum	21°C DB, 15.5°C WB	-5°C DB
Heating	Maximum	27°C DB	21°C DB, 15.5°C WB
	Minimum	20°C DB	-8.5°C DB, -9.5°C WB

Units should be installed by licensed electric contractor accordingly to local code requirement.

Position		Modelle	PSH-3GJHA	PSH-4GJHSA	PSH-5GJHSA	PSH-6GJHSA	
Leistung*4	Kühlungs*2-Kapazität	W	7700	10200	12500	14200	
		BTU/h	26300	34800	42700	48450	
	Gesamtaufnahme	kW	3,31	3,46	4,51	5,11	
		W	8900 (11000)	10850 (13550)	13700 (16700)	16000 (19000)	
		BTU/h	30400 (37500)	37000 (46200)	46700 (57000)	54600 (64800)	
Heiz*3-Kapazität	kW	3,10 (5,20)	3,45 (6,15)	4,46 (7,46)	4,96 (7,96)		
	BTU/h	10500 (17800)	11600 (20000)	15100 (24000)	16800 (24000)		
Innenanlage	Modellbezeichnung		PSH-3GJHA	PSH-4GJHSA	PSH-5GJHSA	PSH-6GJHSA	
	Stromversorgung*1		~ (1ph), 220-240V, 50Hz	~ (1ph), 220-240V, 50Hz	~ (1ph), 220-240V, 50Hz	~ (1ph), 220-240V, 50Hz	
	Luftstrom Ho-Ni	CMM	15 - 18	24 - 31	26 - 33	27 - 35	
	Gebläse Geräuschpegel Ho-Ni	dB (A)	40 - 45	44 - 49	46 - 51	52 - 47	
	Motorleistung	kW	0,030	0,070	0,110	0,120	
	Heizungsaufwender	kW	2,1	2,7	3,0	3,0	
	Abmessungen (H x B x T)		mm	1900 x 600 x 270	1900 x 600 x 350	1900 x 600 x 350	1900 x 600 x 350
	Gewicht		kg	45	53	53	55
	Modellbezeichnung		PUH-3VKA	PUH-3YKA	PUH-4YKSA	PUH-5YKSA	PUH-6YKSA
	Stromversorgung*1		~ (1ph) 220- 240V 50Hz	3N-(3ph, 4Adern) 380/220- 415/240V 50Hz	3N ~ (3ph, 4Adern) 380/220- 415/240V 50Hz	3N ~ (3ph, 4Adern) 380/220- 415/240V 50Hz	3N ~ (3ph, 4Adern) 380/220- 415/240V 50Hz
Außenanlage	Luftstrom	CMM	50	95	95	100	
	Gebläse Motorleistung	kW	0,085	0,065 + 0,065	0,085 + 0,085	0,10 + 0,10	
	Leistung Kompressormotor	kW	2,2	2,4	2,7	3,5	
	Vorheizung	W	38	38	38	38	
	Abmessungen (H x B x T)		mm	850 x 870 x 295	1258 x 870 x 295	1258 x 970 x 345	1258 x 970 x 345
	Gewicht		kg	75	94	114	117
	Geräuschpegel		dB (A)	52	54	55	56

Hinweise: *1 Elektrodaten finden Sie auf dem Typenschild der Anlage

*2 Werte der Betriebszustände (Kühlung) Innen : 27°C DB, 19°C WB, Außen : 35°C DB, 24°C WB

*3 Werte der Betriebszustände (Heizung) Innen : 20°C DB, Außen : 7°C DB, 6°C WB

*4 Diese Daten beruhen auf der angegebenen Spannung 1ph, 240V/3ph, 415 V

*5 Technische Daten unterliege-n Änderungen ohne Vorankündigung.

Betriebsbereich

		Ansaugtemperatur der Luft innen	Ansaugtemperatur der Luft außen
Kühlung	Maximum	35°C DB, 22,5°C WB	46°C DB
	Minimum	21°C DB, 15,5°C WB	-5°C DB
Heizung	Maximum	27°C DB	21°C DB, 15,5°C WB
	Minimum	20°C DB	-8,5°C DB, -9,5°C WB

Anlagen müssen von zugelassenen Elektrounternehmen gemäß gesetzlichen Vorschriften installiert werden.

Elément		Modèles		PSH-3GJHA	PSH-4GJHSA	PSH-5GJHSA	PSH-6GJHSA		
Rendement * 4	Capacité de refroidissement *2	W		7700	10200	12500	14200		
		Calories/h		26300	34800	42700	48450		
	Arrivée totale	kW		3,31	3,46	4,51	5,11		
		W		8900 (11000)	10850 (13550)	13700 (16700)	16000 (19000)		
	Capacité de chauffage *3	Calories/h		30400 (37500)	37000 (46200)	46700 (57000)	54600 (64800)		
		Arrivée totale	kW		3,10 (5,20)	3,45 (6,15)	4,46 (7,46)	4,96 (7,96)	
Nom du modèle			PSH-3GJHA	PSH-4GJHSA	PSH-5GJHSA	PSH-6GJHSA			
Appareil intérieur	Alimentation électrique *1			~ (1ph), 220-240V, 50Hz	~ (1ph), 220-240V, 50Hz	~ (1ph), 220-240V, 50Hz	~ (1ph), 220-240V, 50Hz		
	Venti- lateur	Débit d'air (Faible-Elevé) CMM		15 - 18	24 - 31	26 - 33	27 - 35		
		Niveau de bruit (Faible-Elevé) dB (A)		40 - 45	44 - 49	46 - 51	52 - 47		
	Puissance du moteur		kW		0,030	0,070	0,110	0,120	
	Propulseur de chauffage		kW		2,1	2,7	3,0	3,0	
	Dimensions (H x L x P):		mm		1900 x 600 x 270	1900 x 600 x 350	1900 x 600 x 350	1900 x 600 x 350	
	Poids		kg		45	53	53	55	
	Nom du modèle			PUH-3VKA	PUH-3YKA	PUH-4YKSA	PUH-5YKSA	PUH-6YKSA	
Appareil extérieur	Alimentation électrique *1			~ (1ph) 220- 240V 50Hz	3N~(3ph,4fils) 380/220- 415/240V 50Hz	3N ~ (3ph, 4fils) 380/220- 415/240V 50Hz	3N ~ (3ph, 4fils) 380/220- 415/240V 50Hz	3N ~ (3ph, 4fils) 380/220- 415/240V 50Hz	
	Venti- lateur	Débit d'air CMM		50	95	95	100		
		Puissance du moteur	kW		0,085	0,065 + 0,065	0,085 + 0,085	0,10 + 0,10	
	Puissance du compresseur		kW		2,2	2,4	2,7	3,5	4,0
	Carter du chauffage		W		38	38	38	38	
	Dimensions (H x L x P):		mm		850 x 870 x 295	1258 x 870 x 295	1258 x 970 x 345	1258 x 970 x 345	
	Poids		kg		75	94	114	117	
	Niveau de bruit		dB (A)		52	54	55	56	

Remarques: *1. Veuillez vous reporter à la plaque d'identification apposée sur l'appareil pour toutes les spécifications électriques.

*2. Conditions de tension (refroidissement) A l'intérieur : 27°C DB (BS), 19°C WB (BH) A l'extérieur : 35°C DB (BS), 24°C WB (BH)

*3. Conditions de tension (chauffage) A l'intérieur : 20°C DB (BS) A l'extérieur : 7°C DB (BS), 6°C WB (BH)

*4. Ces données se basent sur la tension indiquée. Monophasé, 240V, triphasé, 415V

*5. Spécifications sujettes à modifications sans avis préalable.

Plage de fonctionnement

		Température de l'air capté à l'intérieur	Température de l'air capté à l'extérieur
Cooling	Maximum	35°C DB, 22,5°C WB	46°C DB
	Minimum	21°C DB, 15,5°C WB	-5°C DB
Chauffage	Maximum	27°C DB	21°C DB, 15,5°C WB
	Minimum	20°C DB	-8,5°C DB, -9,5°C WB

Les appareils doivent être installés par un électricien professionnel agréé en fonction des normes locales.

8. Especificações

Artigo	Modelos	PSH-3GJHA	PSH-4GJHSA	PSH-5GJHSA	PSH-6GJHSA			
Rendimento *4	Capacidade de arrefecimento *2	W	7700	10200	12500	14200		
		BTU/h	26300	34800	42700	48450		
	Entrada total	kW	3,31	3,46	4,51	5,11		
		W	8900 (11000)	10850 (13550)	13700 (16700)	16000 (19000)		
Unidade interior	Capacidade de aquecimento *3	BTU/h	30400 (37500)	37000 (46200)	46700 (57000)	54600 (64800)		
		Entrada total	kW	3,10 (5,20)	3,45 (6,15)	4,46 (7,46)	4,96 (7,96)	
	Modelo		PSH-3GJHA	PSH-4GJHSA	PSH-5GJHSA	PSH-6GJHSA		
	Alimentação *1		~ (1ph), 220-240V, 50Hz	~ (1ph), 220-240V, 50Hz	~ (1ph), 220-240V, 50Hz	~ (1ph), 220-240V, 50Hz		
Unidade exterior	Ven- toinha	Fluxo de ar (LO/Hi) CMM	15 - 18	24 - 31	26 - 33	27 - 35		
		Nível de ruído (LO/Hi) dB (A)	40 - 45	44 - 49	46 - 51	52 - 47		
	Potência do motor	kW	0,030	0,070	0,110	0,120		
	Aquecedor auxiliar	kW	2,1	2,7	3,0	3,0		
	Dimensões (A x L x P)		mm	1900 x 600 x 270	1900 x 600 x 350	1900 x 600 x 350	1900 x 600 x 350	
	Peso		kg	45	53	53	55	
Unidade exterior	Modelo		PUH-3VKA	PUH-3YKA	PUH-4YKSA	PUH-5YKSA	PUH-6YKSA	
	Alimentação *1		~ (1ph) 220- 240V 50Hz	3N-(3ph,4fios) 380/220- 415/240V 50Hz	3N ~ (3ph, 4fios) 380/220- 415/240V 50Hz	3N ~ (3ph, 4fios) 380/220- 415/240V 50Hz	3N ~ (3ph, 4fios) 380/220- 415/240V 50Hz	
	Ven- Fluxo de ar		CMM	50	95	95	100	
	toinha Potência do motor		kW	0,085	0,065 + 0,065	0,085 + 0,085	0,10 + 0,10	
	Potência do motor do compressor		kW	2,2	2,4	2,7	3,5	4,0
	Aquecedor de cárter		W	38	38	38	38	
	Dimensões (A x L x P)		mm	850 x 870 x 295	1258 x 870 x 295	1258 x 970 x 345	1258 x 970 x 345	
	Peso		kg	75	94	114	117	
	Nível de ruído		dB (A)	52	54	55	56	

NOTAS: *1 Para as especificações eléctricas, refira-se à placa de identificação do produto afixada ao aparelho.

*2 Condições nominais (arrefecimento) Interior : 27°C DB, 19°C WB Exterior : 35°C DB, 24°C WB

*3 Condições nominais (aquecimento) Interior : 20°C DB Exterior : 7°C DB, 6°C WB

*4 Estes dados baseiam-se na voltagem indicada 1ph, 240V/3ph, 415V.

*5 Especificações sujeitas a alteração sem aviso prévio.

Gama de funcionamento

		Temperatura de admissão de ar da unidade interior	Temperatura de admissão de ar da unidade exterior
Arrefecimento	Máximo	35°C DB, 22,5°C WB	46°C DB
	Mínimo	21°C DB, 15,5°C WB	-5°C DB
Aquecimento	Máximo	27°C DB	21°C DB, 15,5°C WB
	Mínimo	20°C DB	-8,5°C DB, -9,5°C WB

As unidades devem ser instaladas pelo fornecedor autorizado de acordo com os requisitos regulamentares locais.

Artículo	Modelos	PSH-3GJHA	PSH-4GJHSA	PSH-5GJHSA	PSH-6GJHSA		
Rendimiento *4	Capacidad de enfriamiento *2	W	7700	10200	12500	14200	
		BTU/h	26300	34800	42700	48450	
	Entrada total	kW	3,31	3,46	4,51	5,11	
		W	8900 (11000)	10850 (13550)	13700 (16700)	16000 (19000)	
Rendimiento *3	Capacidad de calentamiento	BTU/h	30400 (37500)	37000 (46200)	46700 (57000)	54600 (64800)	
		Entrada total	kW	3,10 (5,20)	3,45 (6,15)	4,46 (7,46)	4,96 (7,96)
	Nombre del modelo		PSH-3GJHA	PSH-4GJHSA	PSH-5GJHSA	PSH-6GJHSA	
	Alimentación *1		~ (1ph), 220-240V, 50Hz	~ (1ph), 220-240V, 50Hz	~ (1ph), 220-240V, 50Hz	~ (1ph), 220-240V, 50Hz	
Unidad interior	Venti- lador	Flujo de aire (Lo-Hi) CMM	15 - 18	24 - 31	26 - 33	27 - 35	
		Nivel de ruidos (Lo-Hi) dB (A)	40 - 45	44 - 49	46 - 51	52 - 47	
	Salida del motor	kW	0,030	0,070	0,110	0,120	
	Calentador de aire	kW	2,1	2,7	3,0	3,0	
	Dimensiones (Al x An x Lg) mm		1900 x 600 x 270	1900 x 600 x 350	1900 x 600 x 350	1900 x 600 x 350	
	Peso kg		45	53	53	55	
Unidad exterior	Nombre del modelo		PUH-3VKA	PUH-3YKA	PUH-4YKSA	PUH-5YKSA	PUH-6YKSA
	Alimentación *1		~ (1ph) 220- 240V 50Hz	3N-(3ph,4Cables) 380/220- 415/240V 50Hz	3N ~ (3ph, 4ACables) 380/220- 415/240V 50Hz	3N ~ (3ph, 4ACables) 380/220- 415/240V 50Hz	3N ~ (3ph, 4Cables) 380/220- 415/240V 50Hz
	Venti- lador	Flujo del aire CMM	50	95	95	100	
	Salida del motor	kW	0,085	0,065 + 0,065	0,085 + 0,085	0,10 + 0,10	
	Salida del motor del compresor	kW	2,2	2,4	2,7	3,5	4,0
	Calentador de cárter	W	38	38	38	38	
	Dimensiones (Al x An x Lg) mm		850 x 870 x 295	1258 x 870 x 295	1258 x 970 x 345	1258 x 970 x 345	
	Peso kg		75	94	114	117	
	Nivel de ruidos dB (A)		52	54	55	56	

Notas: *1: Consulte las especificaciones eléctricas en la placa del producto adherida a la unidad

*2: Condiciones de evaluación (frío) Interior : 27°C TS, 19°C TH Fuera : 35°C TS, 24°C TH

*3: Condiciones de evaluación (calor) Interior : 20°C TS Fuera : 7°C TS, 6°C TH

*4: Datos basados en el voltaje indicado, monofásico, 240V/ trifásico, 415 V

*5: Especificaciones sujetas a cambios sin previo aviso.

Ámbito de funcionamiento

		Temperatura del aire entrante (interior)	Temperatura del aire entrante (exterior)
Frío	Máximo	35°C TS, 22,5°C TH	46°C TS
	Mínimo	21°C TS, 15,5°C TH	-5°C TS
Calor	Máximo	27°C TS	21°C TS, 15,5°C TH
	Mínimo	20°C TS	-8,5°C TS, -9,5°C TH

TS = Termómetro seco, TH = Termómetro húmedo

La instalación de las unidades la realizará un técnico electricista autorizado según la normativa local.

8. Specifiche

Articolo		Modelli		PSH-3GJHA	PSH-4GJHSA	PSH-5GJHSA	PSH-6GJHSA		
Prestazioni *4	Capacità di raffreddamento *2	W		7700	10200	12500	14200		
		BTU/h		26300	34800	42700	48450		
	Potenza in entrata totale	kW		3,31	3,46	4,51	5,11		
		W		8900 (11000)	10850 (13550)	13700 (16700)	16000 (19000)		
Capacità di riscaldamento *3	BTU/h		30400 (37500)	37000 (46200)	46700 (57000)	54600 (64800)			
	Potenza in entrata totale	kW		3,10 (5,20)	3,45 (6,15)	4,46 (7,46)	4,96 (7,96)		
Sezione interna	Modello			PSH-3GJHA	PSH-4GJHSA	PSH-5GJHSA	PSH-6GJHSA		
	Alimentazione *1			~ (1ph), 220-240V, 50Hz	~ (1ph), 220-240V, 50Hz	~ (1ph), 220-240V, 50Hz	~ (1ph), 220-240V, 50Hz		
	Venti- latore	Portata d'aria (bassa/alta) CMM		15 - 18	24 - 31	26 - 33	27 - 35		
		Livello sonoro (bassa/alta) dB (A)		40 - 45	44 - 49	46 - 51	52 - 47		
	Potenza motore		kW		0,030	0,070	0,110	0,120	
	Riscaldatore supplementare		kW		2,1	2,7	3,0	3,0	
	Dimensioni (A x L x P)		mm		1900 x 600 x 270	1900 x 600 x 350	1900 x 600 x 350	1900 x 600 x 350	
	Peso		kg		45	53	53	55	
	Sezione esterna	Modello			PUH-3VKA	PUH-3YKA	PUH-4YKSA	PUH-5YKSA	PUH-6YKSA
		Alimentazione *1			~ (1ph) 220- 240V 50Hz	3N-(3ph,4Cavi) 380/220- 415/240V 50Hz	3N - (3ph, 4Cavi) 380/220- 415/240V 50Hz	3N - (3ph, 4Cavi) 380/220- 415/240V 50Hz	3N - (3ph, 4Cavi) 380/220- 415/240V 50Hz
Venti- latore		Portata d'aria CMM		50	95	95	100		
Potenza motore		kW		0,085	0,065 + 0,065	0,085 + 0,085	0,10 + 0,10		
Potenza motore del compressore		kW		2,2	2,4	2,7	3,5	4,0	
Riscaldatore del carter		W		38	38	38	38		
Dimensioni (A x L x P)		mm		850 x 870 x 295	1258 x 870 x 295	1258 x 970 x 345	1258 x 970 x 345		
Peso		kg		75	94	114	117		
Livello sonoro		dB (A)		52	54	55	56		

Note: *1 Per le specifiche elettriche, fare riferimento alla targhetta segnaletica del prodotto attaccata all'unità.

*2 Condizioni di funzionamento nominali (raffreddamento) Temp. interna : 27°C DB, 19°C WB. Temp. esterna : 35°C DB, 24°C WB.

*3 Condizioni di funzionamento nominali (riscaldamento) Temp. interna : 20°C DB. Temp. esterna : 7°C DB, 6°C WB.

*4 Questi dati si basano sul valore indicato della tensione: 1ph, 240V/3ph, 415V.

*5 Le specifiche possono essere modificate senza obbligo di comunicazione preventiva.

Campo di funzionamento

		Temp. entrata aria interna	Temp. entrata aria esterna
Raffreddamento	Max	35°C DB, 22,5°C WB	46°C DB
	Min	21°C DB, 15,5°C WB	-5°C DB
Riscaldamento	Max	27°C DB	21°C DB, 15,5°C WB
	Min	20°C DB	-8,5°C DB, -9,5°C WB

Le unità devono essere installate da un elettricista autorizzato conformemente ai regolamenti locali in vigore.

This product is designed and intended for use in the residential,
commercial and light-industrial environment.

The product at hand is based on the following EU regulations:

- Low Voltage Directive 73/23 EEC
- Electromagnetic Compatibility Directive 89/336 EEC
- Machinery Directive 89/392 EEC

Please be sure to put the contact address/telephone number on the
operation manual before handing it to the customer.